

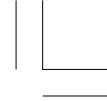

02/11/22 09:19:57 3NMAT660\_001



# Honda CBR1100XX

## OMISTAJAN KÄSIKIRJA



© Honda Motor Co. Ltd. 2002

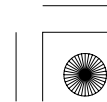



02/11/22 09:20:02 3NMAT660\_002



## TÄRKEÄÄ TIETOA

- **KULJETTAJA JA MATKUSTAJA**

Tämä moottoripyörä on suunniteltu kuljettajan ja yhden matkustajan kuljetukseen. Älä koskaan ylitä pyörän maksimikantavuutta, mukaan laskien lisävarusteet ja kuorma.

- **MAANTIEKÄYTTÖÖN**

Tämä moottoripyörä on suunniteltu ainoastaan maantiekäyttöön.

- **LUE TÄMÄ OMISTAJAN KÄSIKIRJA HUOLELLISESTI**

Kiinnitä erityistä huomiota turvaohjeisiin joita esiintyy kirjan eri osissa. Nämä viestit ovat kokonaan selitetty ”muutama sana turvallisuudesta” osassa, joka esiintyy ennen sisällysluetteloa.

Tämä kirja on osa moottoripyörää ja sen tulisi seurata sen mukana jälleenmyynnin yhteydessä.

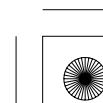
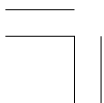



02/11/22 09:20:06 3NMAT660\_003

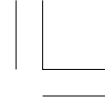

## **Honda CBR1100XX OMISTAJAN KASIKIRJA**

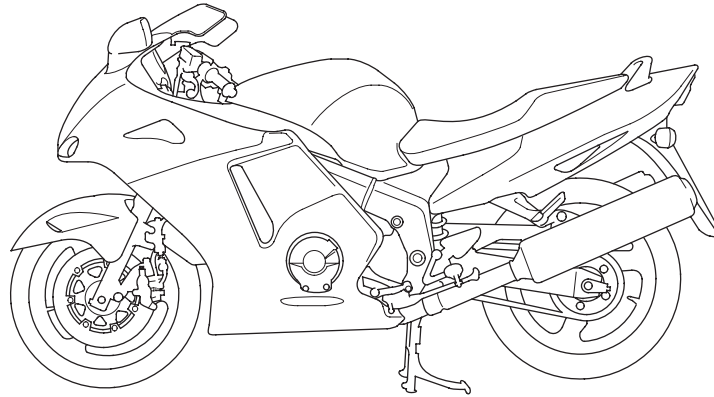

**Tämän julkaisun tiedot perustuvat viimeisimpiin saatavilla oleviin tietoihin painohetkellä.  
Honda Motor CO.,Ltd. pidättää kaikki oikeudet muutoksiin niistä erikseen ilmoittamatta.  
Osittainenkin julkaiseminen ja jäljentäminen kielletty ilman kirjallista lupaa.**

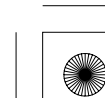



02/11/22 09:20:11 3NMAT660\_004



## TERVETULOA

Moottoripyörä tarjoaa sinulle mahdollisuuden suureen seikkailuun; se tarjoaa haasteen "käskeä" konetta. Tunnet ilmavirran ohjatessasi ajoneuvoasi, joka noudattaa komentojasi herkemmin kuin mikään muu ajoneuvo. Voit tuntea vapauden ajaessasi ilman metallikehikkoa ympärilläsi. Moottoripyörän tarkistukset ennen ajoa, sekä säännölliset huollot ovat turvallisuutesi takeita. Palkkiosi on vapaus.

Kohdataksesi turvallisesti moottoripyöräilyn tarjoamat haasteet ja voitaksesi nauttia täysin siemauksin sen suomasta seikkailusta, lue tämä omistajan käsikirja huolellisesti ENNEN KUIN LÄHDET AJAMAAN MOOTTORIPYÖRÄLLÄSI.

Kun luet tätä kirjaa, löydät **[HUOMAA]** symbolin. Tämä sisältää tietoa jolla voit välttää moottoripyöräsi vaurion.

Huoltotoimenpiteet vaativat useimmiten erikoistyökaluja ja riittävää ammattitaitoa, jotta niistä suoriudutaan Hondan asettamien laatuvaatimusten mukaisesti. Suosittelemme huoltojen suorittamista valtuutetulla Honda huoltokorjaamolla. Näin varmistat asianmukaisen huollon ja korjauksen.

Miellyttävää moottoripyöräilyä ja kiitos Honda valinnastasi !

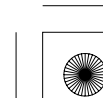
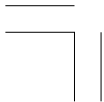



- Seuraavat koodit näyttävät kunkin maan mallin.

E	UK	F	Ranska
ED	Euroopan päämarkkinat		Belgia
	Belgia	U	Australia
	Hollanti	BR	Brasilia
	Espanja		
	Italia		
	Ruotsi		
	Tanska		
	Suomi		
	Norja		
	Portugali		
	Saksa		
	Itävalta		

- Ohjeet saattavat poiketa alueittain.

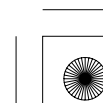
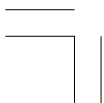



## MUUTAMA SANA TURVALLISUUDESTA

Sinun ja muiden turvallisuus on erittäin tärkeää. Tunne vastuusi, moottoripyörän käyttö on erittäin vastuullista.

Tämä kirja sisältää paljon turvallisuuteen vaikuttavia vihjeitä ja merkkejä jotka auttavat sinua välttämään mahdollisen haaverin tai vaaratilanteen.

Nämä ohjeet eivät voi kuitenkaan varoittaa kaikista mahdollisista vaaroista moottoripyörän käytössä. Käytä omaa arviointikykyäsi.

Turvainformatiot ovat lajiteltu lokeroihin sisältäen:

- **Turvamerkit** — moottoripyörässä.
- **Turvaviestit** — edeltää turvavaroitus symbolin  ja yhden kolmesta viestisanoista: **VAARA, VAROITUS, tai HUOMIO.**

Nämä viestit tarkoittavat:



**⚠ VAARA**

Ohjeiden laiminlyönnin seurauksena on **VAKAVA LOUKKAANTUMINEN** tai **KUOLEMA**.

**⚠ VAROITUS**

Ohjeiden laiminlyönnin seurauksena **VOI** olla **VAKAVA LOUKKAANTUMINEN** tai **KUOLEMA**.

**⚠ HUOMIO**

Ohjeiden laiminlyönnin seurauksena voi olla **LOUKKAANTUMINEN**.

- **Turvamerkinnot** — sisältää tärkeitä turvamuistutuksia tai varotoimenpiteitä.
- **Turvaotsikointi** — liittyy moottoripyörän turvallisuuteen.
- **Toimintaohjeet** — kuinka käytät moottoripyörää oikein ja turvallisesti.

Tämä kirja sisältää paljon turvallisuuteen liittyvää tietoa — lue se huolellisesti.

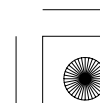
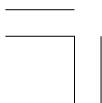



## KÄYTTÖ

### Sivu

#### 1 MOOTTORIPYÖRÄN TURVALLISUUS

1 Tärkeää turvallisuusasiaa

2 Ajovarusteet

4 Kuormauksen rajat ja ohjeet

#### 8 HALLINTALAITTEIDEN SIJAINTI

11 Mittaristo ja merkkivalot

#### 24 PÄÄTOIMINNOT

(Tietoa jota tarvitset käyttäksesi  
tätä moottoripyörää)

24 Jousitus

26 Jarrut

29 Kytkin

31 Jäähdytysneste

33 Polttoaine

36 Moottoriöljy

37 Tubeless renkaat

### Sivu

#### 43 HALLINTALAITTEIDEN TOIMINTA

43 Virtalukko

44 Avaimet

46 Käynnistyksen esto (HISS)

< Paitsi BR tyyppi >

49 Oikean kädensijan toiminnot

51 Vasemman kädensijan toiminnot

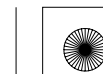





Sivu

- 52 TOIMINNON KUVAUS  
(Ei välttämätön käytössä)
- 52 Ohjauslukko
- 53 Kypärän pidin
- 54 Satula
- 55 Asiakirjatasku
- 56 Säilytyslokero U-lukolle
- 57 Takakate
- 58 Alakate
- 60 Yläkatteen suoja
- 61 Tuuliohjain
- 62 Sisäpaneli
- 63 Ajovalon korkeuden säätö



Sivu

- 64 KÄYTTÖ
- 64 Tarkistuksen ennen ajoa
- 66 Moottorin käynnistys
- 69 Sisäänajo
- 70 Ajaminen
- 72 Jarruttaminen
- 74 Pysäköinti
- 75 Varastamisen ehkäisy

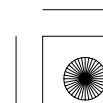
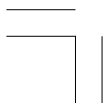



## HUOLTO

Sivu

76	HUOLTO
76	Huollon merkitys
77	Huollon turvallisuus
78	Varotoimenpiteet
79	Huoltotaulukko
82	Työkalusarja
83	Sarjanumerot
84	Väritarra
85	Moottoriöljy
89	Sytytystulpat
94	Kaasukahvan toiminta
95	Tyhjäkäynti
96	Jäähdytysneste
97	Toisioketju
103	Toisioketjun laahain
104	Etu ja takajousituksen tarkastus
105	Sivuseisontatuki
106	Pyörän irrotus
114	Jarrupalojen kunto
116	Jarrujärjestelmän tarkastus
117	Akku
119	Sulakkeen vaihto

Sivu

122	Jarruvalokytkimen säätö
123	Polttimon vaihto
129	PUHDISTUS
134	SÄILYTYS NEUVOJA
134	Varastointi
136	Varastoinnin poisto
137	TEKNISET TIEDOT
141	KATALYSAATTORI < Paitsi BR tyyppi >

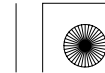



## MOOTTORIPYÖRÄN TURVALLISUUS

### TÄRKEÄÄ TURVALLISUUSASIAA

Moottoripyöräsi palvelee sinua monia vuosia ja antaa ajonautintoja — mikäli tunnet vastuusi turvallisuudesta ja ymmärrät haasteet joita tiellä kohtaat.

On monta asiaa joilla voit suojata itseäsi ajossa. Tämä kirja sisältää paljon neuvoja varusteista. Seuraavassa muutama tärkeä asia.

### Käytä aina kypärää

Varmaa on että: Kunnollinen kypärä on ainoa ”turvallinen” pään suoja. Joten käytä aina kypärää ja varmista että matkustaja tekee samoin. Käytä myös ajolaseja, saappaita, käsineitä ja suojaavaa ajopukua (sivu 2 ).

### Tee itsesi helposti havaittavaksi

Jotkut kuljettajat eivät välttämättä pysty havaitsemaan moottoripyöräilijää. Tästä syystä tee itsesi helposti havaittavaksi välttääksesi ilman omaa syytä joutumasta onnettomuuteen. Käytä värikkäitä ja heijastimin varustettuja ajovarusteita. Älä aja toisen tiellä liikkujan ”sokeassa pisteessä”. Käytä suuntavilkkaa hyvissä ajoin ennen kääntymistä tai ajokaistan vaihtamista, käytä tarvittaessa äänimerkkiä.

### Aja kykyjesi mukaan

Monet onnettomuudet johtuvat puutteellisesta ajotaidosta. Älä koskaan aja yli ajotaitojesi tai kovempaa mitä olosuhteet sallivat. Muista että alkoholi, huumeet, väsymys ja välinpitämättömyys alentavat arviointikykyä ja siten turvallista ajoa.

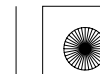



### **Älä aja humalassa**

Alkoholi ja ajaminen eivät kuulu yhteen. Jo yksi annos alkoholia vaikuttaa alentamalla kykyä reagoida muuttuviin olosuhteisiin ja reaktioaikasi heikentymiseen. Joten älä aja alkoholin vaikutuksen alaisena, äläkä myöskään anna ystäväsi tehdä niin.

### **Pidä pyöräsi hyvässä kunnossa**

Turvallisen ajon kannalta on tärkeää tarkistaa moottoripyörän kunto ja tarkistukset ennen ajoa listalta ennen kuin lähdet ajamaan. Älä koskaan ylitä moottoripyöräsi maksimikantavuutta, ja käytä ainoastaan lisävarusteita jotka ovat suunniteltu tähän moottoripyörään. Katso sivulta 4 lisäohjeet.

### **AJOVARUSTEET**

Turvallisuutesi kannalta painotamme että: Käytä aina kypärää, suojalaseja, ajosaappaita, käsineitä, pitkiä alusasuja ja ajoasua. Puutteellisten suojavarusteiden käyttö alentaa tuntuvasti turvallista ajoa.

## **! VAROITUS**

Kypärän käyttämättä jättäminen lisää suuresti vakavan vamman tai kuoleman mahdollisuutta kolarissa.

Varmista, että sinä ja matkustaja käytätte aina kypärää, suojalaseja ja muita suojavarusteita ajossa.

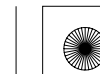



### **Kypärä ja suojalasit**

Kypärä on yksittäisistä suojarusteista tärkein, koska useimmiten vakavimmat vammat johtuvat päähän kohdistuvasta iskusta. Käytä laadukasta ja päässä mukavalta tuntuvaa kypärää, ja muista että kirkas väritys kypärässä huomataan liikenteessä helpommin.

Avokypärä antaa hyvän suojan, mutta parhaan suojan saat käyttämällä umpikypärää. Suojataksesi silmäsi, käytä aina suojavisiiriä tai ajolaseja.

### **Suoja-vaatetus**

Kypärän ja suojalasien käytön lisäksi suosittelemme käytettäväksi:

- Tukevat luistamattomat suoja-saappaat jalkojen ja nilkkojen suojaksi.
- Nahkakäsineet pitämään kädet lämpiminä ja estämään hankaumien, rakkuloiden ja ruhjeiden syntyä.
- Motoristin ajopukua tai takkia antamaan ajomukavuutta ja suojaa. Värikäs ja heijastimin varustettu ajoasu huomataan liikenteessä helpommin. Älä käytä löysiä ajovarusteita jotka voivat tarttua pyörän osiin.

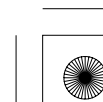
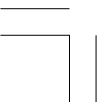



### KUORMAUKSEN RAJAT JA OHJEET

Moottoripyöräsi on suunniteltu kuljettamaan itsesi lisäksi yhtä matkustajaa. Matkustajan ollessa kyydissä saattaa pyörän hallittavuus ja jarrujen toiminta tuntua erilaiselta. Huomioi jarruja ja renkaita koskevat ohjeet ajaessasi suurella kuormalla.

Liian raskas tai epätasapainossa oleva kuorma vaikeuttaa suuresti moottoripyörän käsiteltävyyttä, jarrutusta ja hallittavuutta. Ei alkuperäiset lisävarusteet, vääränlaiset muutostyöt ja puutteellinen huolto voi myös alentaa ajoturvallisuutta.

Tulevat sivut antavat lisätietoa kuormauksesta, lisävarusteista ja muutostöistä.

### Kuormaus

Kuinka paljon kuormaa laitat moottoripyörääsi ja kuinka sen kuormaat. On tärkeää että teet sen turvallisesti. Aina kun ajat matkustajan tai kuorman kanssa sinun pitää olla selvillä seuraavista asioista.

## VAROITUS

Ylikuormaus tai kuorman heikko kiinnitys voi johtaa onnettomuuteen ja henkilön loukkaantumiseen tai kuolemaan.

Noudata tässä kirjassa annettuja ohjeita ja kuormausrajoja.

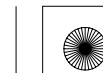



### **Kuormausrajat**

Moottoripyöräsi kuormausrajat ovat:

**Maksimikantavuus:**

185 kg

Sisältää ajajan, matkustajan, kuorman ja kaikki lisävarusteet

**Kuorman maksimipaino:**

27 kg

Asennettujen lisävarusteiden paino vähentää kuorman painon maksimipainoa.

### **Kuormausohjeet**

Moottoripyöräsi on ensisijaisesti suunniteltu kuljettamaan itsesi lisäksi matkustajaa. Voit halutessasi kiinnittää satulaan pientä tavaraa kun matkustaja ei ole kyydissä. Kiinnitä tavara huolellisesti.

Mikäli haluat kuljettaa suurempaa kuormaa, ota yhteys Honda myyjääsi joka opastaa sinua ja lue huolellisesti ohjeet lisälaitteista, sivu 6.

Väärin kiinnitetty kuorma vaikeuttaa suuresti moottoripyörän käsiteltävyyttä ja hallittavuutta. Vaikka kuorma on kiinnitetty asianmukaisesti, aja hillitysti äläkä ylitä nopeutta 130 km/h kun kuljetat kuormaa.

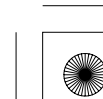
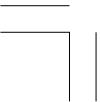



Noudata näitä ohjeita aina kun kuljetat matkustajaa tai kuormaa:

- Tarkasta molempien renkaiden ilmanpaine.
- Mikäli ajat normaalkuormasta poiketen, saatat joutua säättämään takajousitusta (sivu 24).
- Estääksesi kuorman irtoamisesta johtuvan vaaratilanteen, varmista kuorman kunnollinen kiinnitys ennen ajoa.
- Sijoita kuorma siten, että paino on matalalla ja mahdollisimman keskellä.
- Jaa paino tasaisesti pyörän molemmille puolille.



#### **Lisävarusteet ja Muutostyöt**

Muutostyöt ja EI alkuperäisten lisälaitteiden käyttö saattavat vaikuttaa moottoripyörän toimivuuteen. Ennen kuin harkitset muutostöiden suorittamista tai lisälaitteiden asentamista, huomioi seuraavat ohjeet.

### **! VAROITUS**

Vääränlaiset lisävarusteet tai muutostyöt voi johtaa onnettomuuteen ja henkilön loukkaantumiseen tai kuolemaan.

Noudata tässä kirjassa annettuja ohjeita lisävarusteista ja muutostöistä.

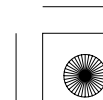
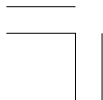





### Lisävarusteet

Suosittelemme ainoastaan Hondan alkuperäisiä lisävarusteita jotka on suunniteltu tätä moottoripyörää varten ja testattu sillä. Koska tehdas ei voi testata EI alkuperäisiä lisävarusteita, olet henkilökohtaisesti vastuussa niiden valinnasta, asentamisesta ja käyttämisestä. Pyydä kauppiaaltaisi apua valinnoissa ja seuraa seuraavia ohjeita:

- Asennettava lisävaruste ei saa peittää näkyvistä mitään valoja, ei pienentää maavaraa eikä kallistusvaraa, ei rajoittaa jousituksen liikettä, eikä mitenkään estää moottoripyörän hallitsemista.
- Älä asenna sähköisiä varustuksia niin, että sähköntarve ylittää moottoripyörän sähköjärjestelmän (sivu 140 ). Palanut sulake voi sammuttaa ajovalot tai moottorin.

- Tätä moottoripyörää ei ole suunniteltu kuljettamaan sivuvaunua tai vetämään perävaunua. Pyörän käsiteltävyys ja ajo-ominaisuudet kärsivät näiden asentamisesta.

### Muutostyöt

Suosittelemme ettet poista mitään alkuperäistä varustusta tai muuta mitenkään mikä vaikuttaisi moottoripyöräsi rakenteeseen tai toimintaan. Muutokset saattavat ratkaisevasti vaikuttaa pyörän käsiteltävyyteen, tasapainoon ja jarruihin ja siten vaikuttaa ajoturvallisuuteen.

Muutokset valoihin, pakoputkistoon, moottorin säätöihin tai muut muutokset voivat tehdä moottoripyörästäsi laittoman.

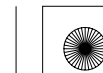



## HALLINTALAITTEIDEN SIJAINTI

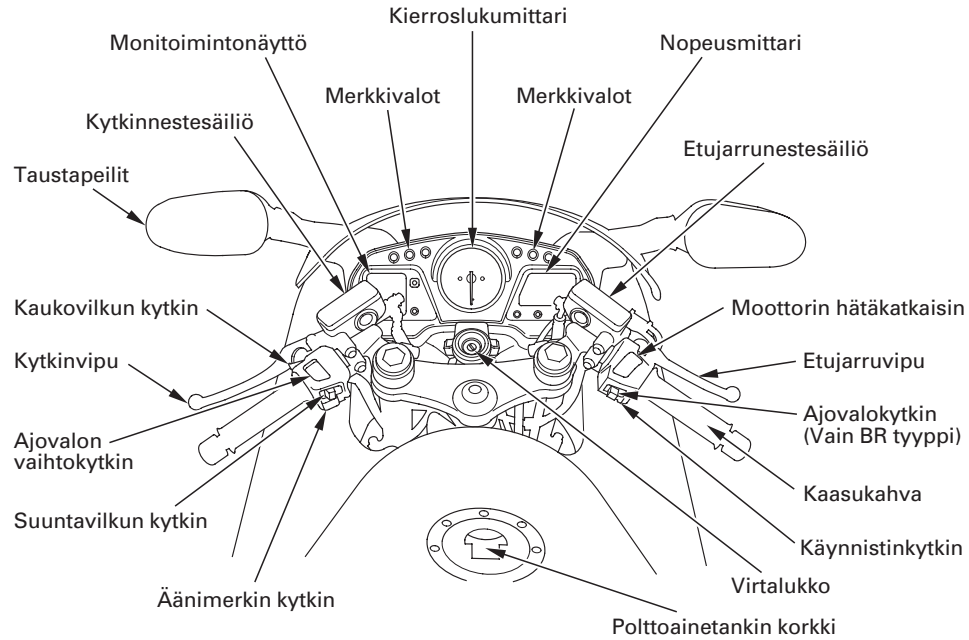

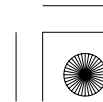
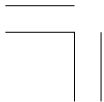
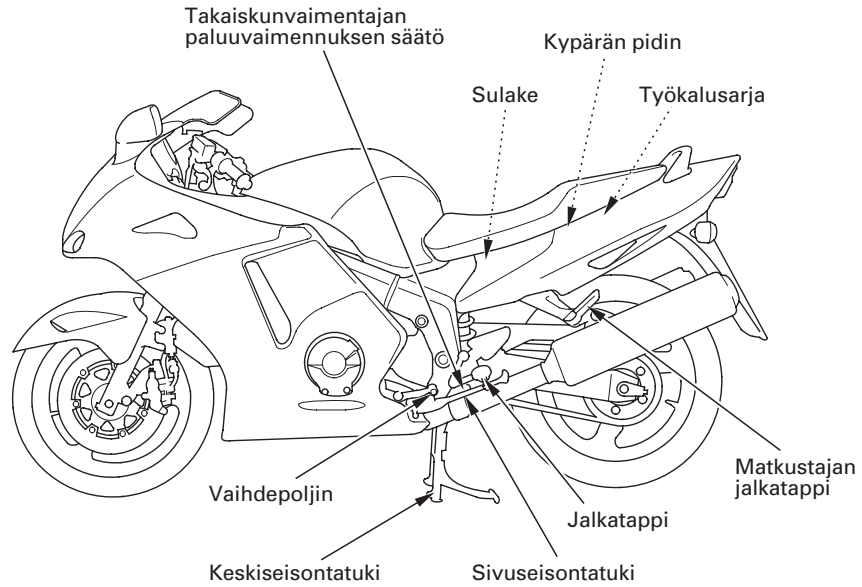

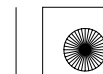
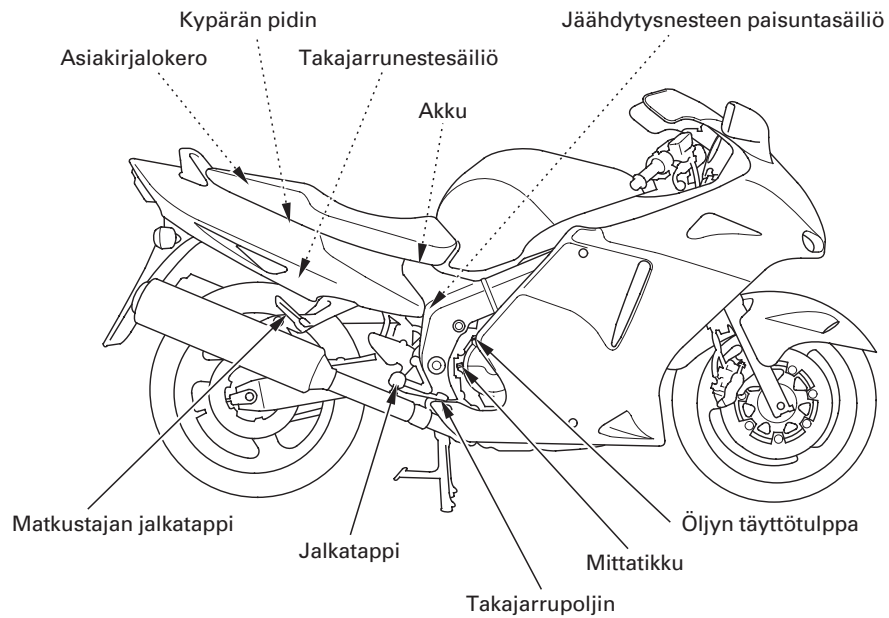

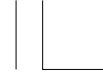

### MITTARISTO JA MERKKIVALOT

Mittarit ja merkkivalot sijaitsevat mittaripaneelissa. Niiden toiminnot on kuvattu seuraavilla sivuilla.

- (1) Vapaavaihteen merkkivalo
- (2) Alhaisen öljynpaineen merkkivalo
- (3) Oikean vilkun merkkivalo
- (4) Nopeusmittari
- (5) HISS painike  
〈 Paitsi BR tyyppi 〉
- (6) Käynnistykseneston (HISS) merkkivalo  
〈 Paitsi BR tyyppi 〉
- (7) MODE painike
- (8) SET painike
- (9) Monitoimintonäyttö
- (10) Vasemman vilkun merkkivalo
- (11) Kaukovalon merkkivalo
- (12) PGM-FI merkkivalo
- (13) Kierroslukumittari
- (14) Kierroslukumittarin punainen alue

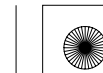
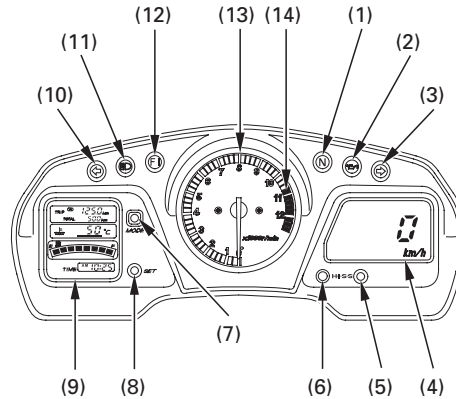

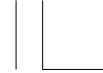

<b>(No.) Kuvaus</b>	<b>Toiminto</b>
(1) Vapaavaihteen merkkivalo (vihreä)	Palaa vaihteen ollessa vapaalla. Palaa myös muutaman sekunnin ajan kun virtalukko kytketään ON asentoon.
(2) Alhaisen öljynpaineen merkkivalo (punainen)	Palaa öljynpaineen ollessa liian alhainen. Syttyy, kun virta-avain käännetään ON-asentoon ja sammuu moottorin käynnistyessä. Moottorin ollessa lämmin ja tyhjäkäynnin ollessa pieni, on mahdollista, että valo vilkkuu. <b>HUOMAA</b> Jos moottoripyörällä ajetaan öljypaineen ollessa liian alhainen, seurauksena voi olla vakava moottorivaurio.
(3) Oikean vilkun merkkivalo (vihreä)	Vilkkuu käytettäessä oikeaa suuntamerkkiä. Palaa myös muutaman sekunnin ajan kun virtalukko kytketään ON asentoon.
(4) Nopeusmittari	Näyttää ajonopeuden (sivu 21 ).

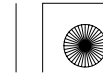



<b>(No.) Kuvaus</b>	<b>Toiminto</b>
(5) HISS painike	<b>Paitsi BR tyyppi:</b> Tällä painikkeella voidaan kytkeä (HISS) merkkivalo vilkkumaan virtalukon ollessa OFF asennossa (sivu 47).
(6) Käynnistykseneston (HISS) merkkivalo (punainen)	<b>Paitsi BR tyyppi:</b> Tämä merkkivalo palaa muutaman sekunnin kun virtalukko kytketään ON-asentoon ja hätäkatkaisimen ollessa asennossa ○ (RUN). Sammuu käytettäessä oikeaa avainta, jää palamaan kun käytetään väärää avainta, moottori ei käynnisty (sivu 46).
(7) MODE painike	Valitaan osamatkamittari A tai B ja nollataan osamatkamittari (sivu 20). Käytetään myös vaihdettaessa nopeusnäyttöä (sivu 21).
(8) SET painike	Tätä painiketta käytetään säädettäessä aikaa (sivu 22). Käytetään myös vaihdettaessa nopeusnäyttöä (sivu 21).

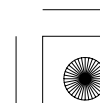
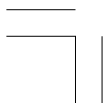



<b>(No.) Kuvaus</b>	<b>Toiminto</b>
(9) Monitoimintonäyttö	Näyttö sisältää seuraavat toiminnot; Näyttö näyttää alunäytön (sivu 17).
Jäähdytysnesteen lämpömittari	Näyttää jäähdytysnesteen lämpötilan (sivu 23 ).
Polttoainemittari	Näyttää n. jäljellä olevan polttoaineen määrän (sivu 19).
Digitaalikello	Näyttää tunnit ja minuutit (sivu 22 ).
Matkamittari	Näyttää kokonaiskilometrimäärän (sivu 20 ).
Osamatkamittari	Näyttää määrän per mittari (sivu 20 ).

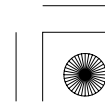





<b>(No.) Kuvaus</b>	<b>Toiminto</b>
(10) Vasemman vilkun merkkivalo (vihreä)	Viilkkuu käytettäessä vasenta suuntamerkkiä. Palaa myös muutaman sekunnin ajan kun virtalukko kytketään ON asentoon.
(11) Kaukovalon merkkivalo (sininen)	Palaa kun ajovalot on kytketty kaukovaloille. Palaa myös muutaman sekunnin ajan kun virtalukko kytketään ON asentoon.
(12) PGM-FI merkkivalo (punainen)	Viilkkuu kun PGM-FI (Programmed Fuel Injection) järjestelmässä on ilmennyt vikaa. Palaa myös muutaman sekunnin ajan kun virtalukko kytketään ON asentoon ja hätäkatkaisimen ollessa asennossa  (RUN). Mikäli valo syttyy muissa tapauksissa, vähennä nopeutta ja toimita moottoripyörä mahdollisimman nopeasti Honda huolkorjaamolle.

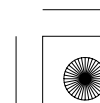
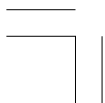



<b>(No.) Kuvaus</b>	<b>Toiminto</b>
(13) Kierroslukumittari	Osoittaa moottorin kierrosluvun per minuutti.
(14) Kierroslukumittarin punainen alue	Älä koskaan anna kierroslukumittarin osoittimen mennä punaiselle alueelle, edes sisäänajon jälkeen. <b>HUOMAA</b> Punainen alue osoittaa moottorin enimmäiskierroksia ja ajo liian suurilla kierroksilla voi vaurioittaa moottoria.

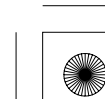
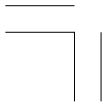



### Alkunäyttö

Kun virtalukko kytketään ON asentoon, monitoimintonäytön (1) ja nopeusmittarin (2) kaikki segmentit ilmestyvät hetkeksi näkyviin. Tämän jälkeen nopeusmittari (2) näyttää 290 km/h ja 0 km/h (E tyyppi 180 mph ja 0 mph) ja jäähdytysnesteen lämpömittari (3) näyttää 132°C ja 35°C.

Tällä toiminnolla voit varmistua nestekidenäytön toimintakunnosta.

(Paitsi digitaalikello)

Näytöt "mph" ja "mile" käytössä ainoastaan E tyyppissä.

Digitaalikello (4) ja osamatkamittari (5) nollaantuvat mikäli akku on ollut irtikytkettynä.

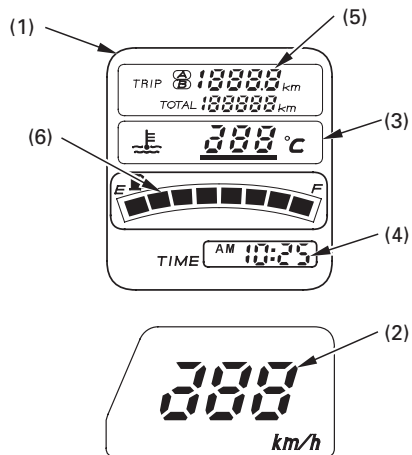

- (1) Monitoimintonäyttö
- (2) Nopeusmittari
- (3) Jäähdytysnesteen lämpömittari
- (4) Digitaalikello
- (5) Osamatkamittari
- (6) Polttoainemittari

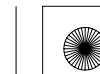



### Monitoimintonäyttö

Monitoimintonäyttö (1) sisältää seuraavat toiminnot:

- Matkamittari
- Osamatkamittari
- Jäähdytysnesteen lämpömittari
- Polttoainemittari
- Digitaalikello

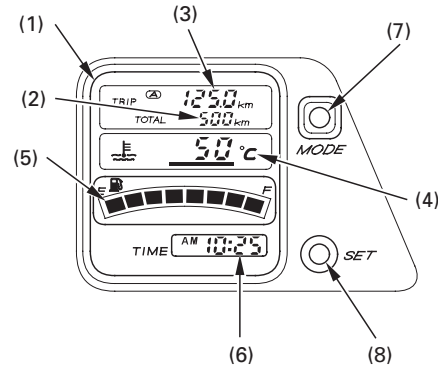

- (1) Monitoimintonäyttö
- (2) Matkamittari
- (3) Osamatkamittari
- (4) Jäähdytysnesteen lämpömittari
- (5) Polttoainemittari
- (6) Digitaalikello
- (7) MODE painike
- (8) SET painike

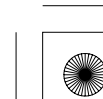



### Polttoainemittari

Polttoainemittarin nestekidenäyttö (1) osoittaa jäljellä olevan polttoaineen noin määrän. Kun segmentti F näkyy, on polttoainetta jäljellä, sisältäen varatankin:

23,0 l

Kun näytön merkki E (2) alkaa vilkkua, on polttoaine loppumassa. Täytä tankki mahdollisimman pian.

Pyörän ollessa pystysuorassa on polttoainetta jäljellä noin:

3,0 l

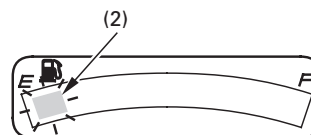
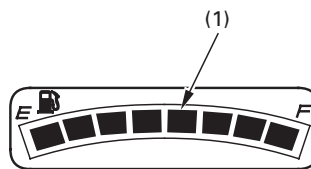

(1) Polttoainemittarin näyttö  
(2) Merkki E

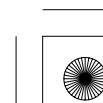
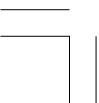



### Matkamittari

Osoittaa kokonaiskilometrimäärän.

### Osamatkamittari

Osoittaa ajetun matkan pituuden.

Osamatkamittarissa on kaksi näyttöä, "trip A" (3) ja "trip B" (4). Vaihtaessasi näyttöön joko näytön A tai B, paina MODE painiketta (5).

Osamatkamittarin nollaus, paina ja pidä pohjassa MODE painiketta (5) kun näyttöön on valittu "trip A" tai "trip B" toiminto.

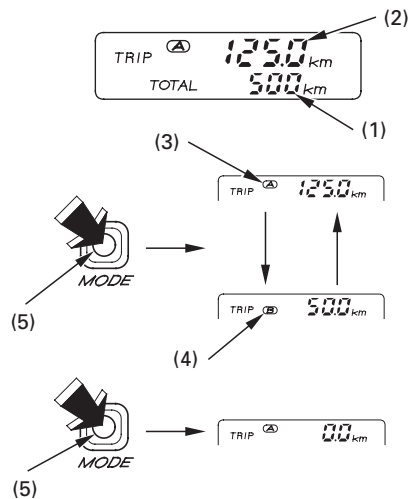

- (1) Matkamittari
- (2) Osamatkamittari
- (3) Osamatkamittari A
- (4) Osamatkamittari B
- (5) MODE painike

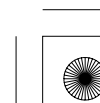
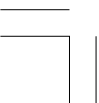



### Nopeusmittari

Osoittaa ajettavan nopeuden.

### Nopeusnäytön vaihto

(Vain E tyyppi)

Nopeusmittarin näytössä on molemmat "km/h" ja "mph".

Pidä pohjaan painettuna molempia MODE (2) ja SET (3) painikkeita valitaksesi joko "km/h" tai "mph".

Tämä toiminto ei ole käytössä kun kello on säätötilassa.

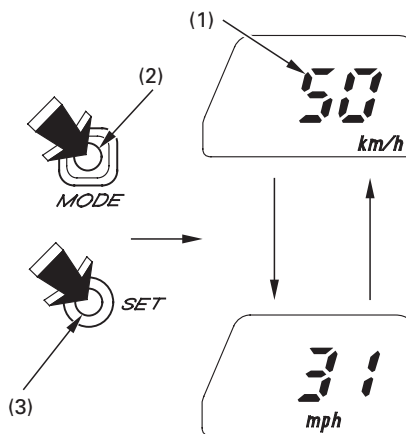

(1) Nopeusmittari  
(2) MODE painike

(3) SET painike

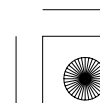
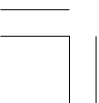



### Digitaalinen kello

Osoittaa tunnit ja minuutit. Kellon ajan säätö:

1. Käännä virtalukko asentoon ON.
2. Pidä SET (2) painiketta pohjaan painettuna n. 2 sekunnin ajan. Kello asettuu säätötilaan ja näyttö alkaa vilkkua.
3. Paina painiketta kunnes toivottu aika on näytössä.
  - Lyhyt painallus säätää kelloa minuutin kerrallaan kelloa eteenpäin.
  - Pidempi painallus säätää kelloa kymmenen minuuttia kerrallaan eteenpäin.
4. Paina SET painiketta kun säätötoiminnosta on kulunut yli viisi sekuntia. Jos virtalukko käännetään OFF asentoon kun kello on säätötilassa, jää kelloon aika joka oli juuri ennen virtalukon kääntämistä OFF asentoon.

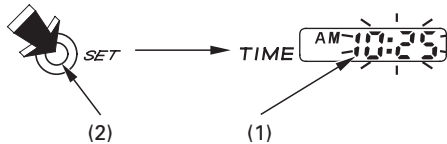

- (1) Digitaalikello  
(2) SET painike

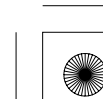





### Jäähdytysnesteen lämpömittari

Jäähdytysnesteen lämpömittari (1) osoittaa jäähdytysnesteen lämpötilan digitaalisesti.

#### Lämpötilan näyttö

Alle 34°C	“ — — ” osoittaa.
Välillä 35°C ja 132°C	Jäähdytysnesteen todellinen lämpötila.
Yli 132°C	Näyttö asettuu lukemaan “132°C”.

### Ylikuumenemisen osoitin

Kun jäähdytysnesteen lämpötila saavuttaa lukeman 122°C, näyttö alkaa vilkkua ja näyttöön ilmestyy “punainen viiva” (2).

Mikäli näin käy, sammuta moottori ja tarkista jäähdytysnesteen taso paisuntasäiliöstä, sivut 31 – 32 äläkä aja ennen kuin vika on korjattu.

### HUOMAA

Liian korkean moottorin lämpötilan seurauksena voi olla vakava moottorivaurio.

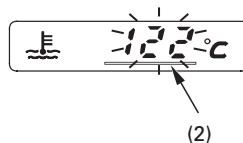
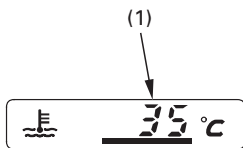

(1) Jäähdytysnesteen lämpömittari

(2) Punainen viiva

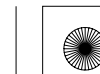



## PÄÄTOIMINNOT

### (Tietoa jota tarvitset käyttääksesi tätä moottoripyörää)

#### JOUSITUS

##### Takajousitus

Takajousitusta voidaan muuttaa ajajan/ matkustajan painon ja ajo-olosuhteiden mukaan paluuvaimennuksen säädöllä.

##### Paluuvaimennus:

Vaimennuksen säätö (1) sijaitsee vasemman jalkatapin takana.

##### Vähentäminen (SOFT) :

Käännä säädintä vastapäivään kohti SOFT asetusta ajaessasi kevyellä kuormalla ja hyvissä tieolosuhteissa.

##### Lisääminen (HARD) :

Käännä säädintä myötäpäivään kohti HARD asetusta ajaessasi raskaammalla kuormalla ja huonommissa tieolosuhteissa.

Säätääksesi säätimen alkuperäisasentoon, toimi seuraavasti:

1. Käännä säädintä (1) myötäpäivään kunnes se ei enää käänny (kevyesti). Tässä asennossa säätö on kovimmillaan.
2. Alkuperäissäätö saadaan kun säädintä käännetään vastapäivään n. 1 kierrosta niin että pistemerkki (2) kohtaa viitepistemerkin (3).

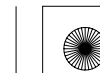

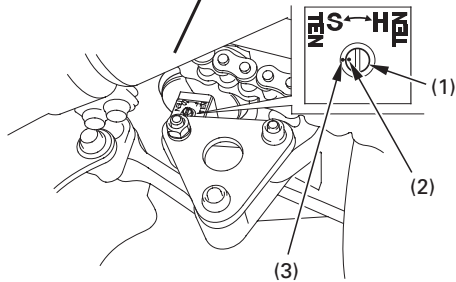
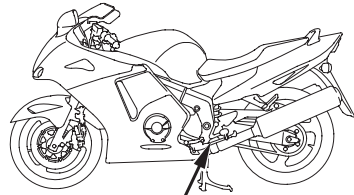

- (1) Vaimennuksen säädin
- (2) Pistemerkki
- (3) Vastapistemerkki

Älä koske pakoputkistoon, kun suoritat paluuvaimennuksen säätöä.

Takaiskunvaimennin sisältää korkeapaineista typpikaasua. Säädä iskunvaimennin ainoastaan edellä olevien ohjeiden mukaan. Vaimenninta ei saa yrittää purkaa eikä huoltaa, sillä vaimentimessa oleva typpikaasu saattaa räjähtää. Takaiskunvaimentimen huolto ja tai hävittäminen on hoidettava ainoastaan valtuutetun Honda huoltokorjaamon toimesta.

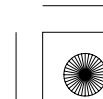



## JARRUT

Sekä etu-, että takajarrut ovat tyypiltään hydrauliset levyjarrut.

Sitä mukaan kun jarrupalat kuluvat, laskee myös jarrunesteen taso samaan tahtiin.

Jarruja ei tarvitse säätää, mutta jarrunestetaso ja jarrupalojen kunto pitää tarkistaa säännöllisesti. Tarkista jarrujärjestelmä usein mahdollisten nestevuotojen havaitsemiseksi ajoissa. Mikäli etujarruvivun tai takajarrupolkimen liike tuntuu pehmeältä, eikä jarrupalat ole loppuun kuluneet (sivu 114) on järjestelmässä luultavasti ilmaa, mikä täytyy poistaa. Ota silloin yhteys valtuutettuun Honda huoltokorjaamoon.

### Etujarrun nestetaso:

Moottoripyörän ollessa pystysuorassa, on jarrunesteen pinnan oltava LOWER merkin (1) yläpuolella. Jos nestepinta on LOWER merkissä (1) tai sen alapuolella, on jarrupalat tarkastettava (sivu 114).

26

Kuluneet palat on vaihdettava. Jos palat eivät ole kuluneet, tarkasta jarru järjestelmä, jotta havaitset mahdolliset vuodot.

Käytä ainoastaan Honda DOT 4 luokituksen laatuvaatimukset täyttävää jarrunestettä tai vastaavaa.

### Etu

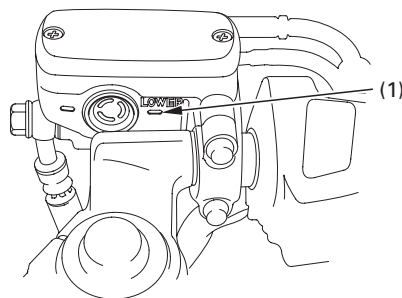

(1) LOWER merkki

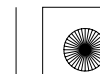



### Etujarruvipu:

Jarruvivun (1) ja kahvan välistä etäisyyttä voidaan säätää säätimestä (2) kun vipua työnnetään eteenpäin.

Säädön jälkeen kohdista jarruvivussa oleva nuolimerkki (3) säätimen vastamerkkiin (4).

Käytä jarrua muutama kerta ja tarkista että pyörä pyörii vapaasti kun vapautat jarrun.

### Muita tarkistuksia:

Varmista ettei ole nestevuotoja. Tarkista ettei letkuissa tai liittimissä ole kulumia tai murtumia.

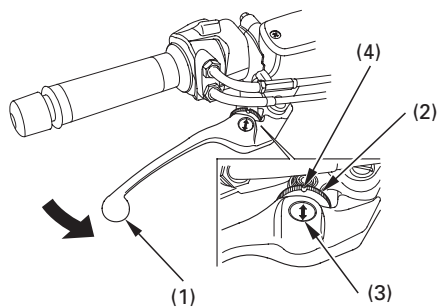

(1) Jarruvipu  
(2) Säädin

(3) Nuoli  
(4) Vastamerkki





#### Takajarrun nestetaso:

Tarkasta nestepinnan taso takakatteessa olevasta tarkistusaukosta (1) moottoripyörän ollessa pystysuorassa.

Nestepinnan taso pitää olla UPPER (2) ja LOWER (3) merkkien välissä. Jos nestepinta on alle LOWER merkin (3) on jarrupalat tarkistettava (sivu 114).

Kuluneet palat on vaihdettava. Jos palat eivät ole kuluneet, tarkista ettei jarrujärjestelmässä ole vuotoja.

Käytä ainoastaan Honda DOT 4 luokituksen laatuvaatimukset täyttävää jarrunestettä tai vastaavaa.

#### Muita tarkistuksia:

Varmista ettei ole nestevuotoja. Tarkista ettei letkuissa tai liittimissä ole kulumia tai murtumia.

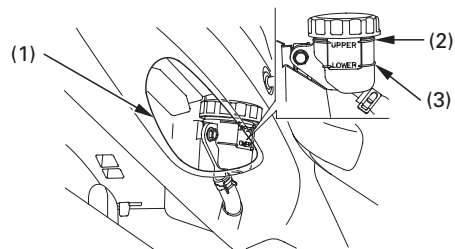

- (1) Tarkistusikkuna
- (2) UPPER merkki
- (3) LOWER merkki

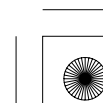
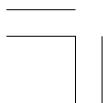



### **KYTKIN**

Tässä moottoripyörässä on hydraulikäyttöinen kytkin, jota ei tarvitse säätää. Järjestelmä on kuitenkin tarkastettava säännöllisesti, liian alhainen nestepinnan taso ja mahdolliset vuodot aiheuttavat kytkimen toimintahäiriöitä. Jos kytkinvivun vapaaliike lisääntyy ja moottoripyörä sammuu tai ryömii kytkettäessä vaihdetta päälle, tai jos kytkin luistaa aiheuttaen viiveen kiihdytyksessä, on järjestelmässä todennäköisesti ilmaa joka täytyy poistaa. Ota tällöin yhteys valtuutettuun Honda huoltokorjaamoon.

#### Nestetaso:

Moottoripyörän ollessa pystysuorassa, on nestepinnan oltava LOWER merkin (1) yläpuolella. Jos nestepinta on lower merkissä tai sen alapuolella, on järjestelmässä vuoto. Ota tällöin yhteys valtuutettuun Honda huoltokorjaamoon.

#### Muita tarkistuksia:

Varmista ettei ole nestevuotoja. Tarkista ettei letkuissa tai liittimissä ole kulumia tai murtumia.

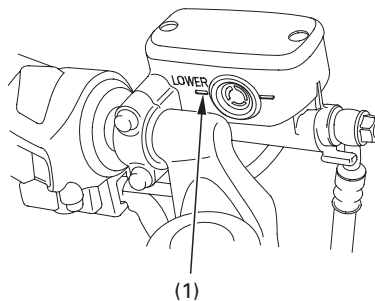

(1) LOWER merkki

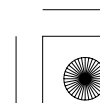
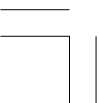



Kytkinvipu:

Kytkinvivun (1) ja kahvan välistä etäisyyttä voidaan säätää säätimestä (2) kun vipua työnnetään eteenpäin. Säädön jälkeen kohdista kytkinvivussa oleva nuolimerkki (3) säätimen vastamerkkiin (4).

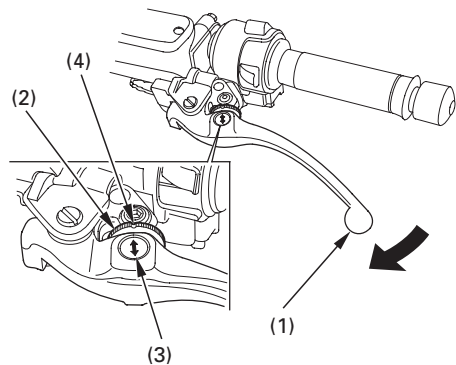

(1) Kytkinvipu

(2) Säädin

**30**

(3) Nuoli

(4) Vastamerkki

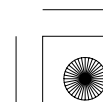
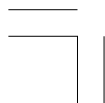





## JÄÄHDYTYSNESTE

### Jäähdytysneste suositus

Moottoripyörän omistajan täytyy huolehtia jäähdytysnesteestä estääkseen jäätymisen, ylikuumenemisen tai korroosion. Käytä aina jäähdytysnesteseokseen korkealaatuista, korroosionestoainetta sisältävää ja erityisesti alumiini moottoreissa käytettäväksi suositeltua jäähdytysnestettä. (KATSO NESTEPURKIN ETIKETTI).

Käytä jäähdytysnesteseokseen ainoastaan vähämineraalista juomavettä tai tislattua vettä. Vesi joka sisältää paljon mineraaleja, saattaa vaurioittaa alumiinimoottoria.

Silikaattipohjaisen jäähdytysnesteiden käyttö voi aiheuttaa vesipumpun tiivisteiden kulumisen tai tukoksia tai jäähdyttäjän vajaatoimintaa.

Vesijohtovesi saattaa vaurioittaa moottoria.

Tehdas on varustanut moottoripyörän jäähdytysnesteseoksella, jossa on 50/50 tislattua vettä ja jäähdytysnestettä. Tätä seossuhdetta suositellaan käytettäväksi useimmissa lämpötiloissa ja se antaa hyvän korroosiosuojan. Suurempi osuus pakkasnestettä alentaa jäähdytysjärjestelmän tehoa ja sitä suositellaan lisäsuojaksi jäätymistä vastaan. Pienempi osuus (alle 40 %) pakkasnestettä ei anna riittävää suojaa korroosiota vastaan. Tarkasta jäähdytysjärjestelmä usein jäätävän kylmällä säällä ja lisää tarvittaessa pakkasnesteen osuutta (pakkasnesteen enimmäismäärä on 60 %).

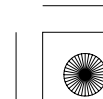
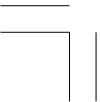



### Tarkastus

Paisuntasäiliö sijaitsee rungon takana.

Tarkista jäähdytysnesteen taso paisuntasäiliöstä (1) moottorin ollessa käyntilämpöinen ja moottoripyörän ollessa pystyssä. Jos nestetaso on alle LOWER merkin (3), irrota satula (sivu 54) ja paisuntasäiliön korkki (4) ja lisää jäähdytysnesteseosta UPPER merkkiin (2) asti. Lisää nestettä aina paisuntanestesäiliöön. Älä lisää nestettä irrottamalla jäähdyttäjän korkkia.

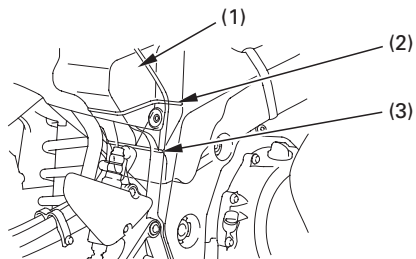

(1) Nestesäiliö  
(2) UPPER merkki  
32

(3) LOWER merkki

Jos paisuntanestesäiliö on tyhjä, tai nesteen hävikki suurta, tarkista vuodot ja ota yhteys Honda huoltokorjaamoon.

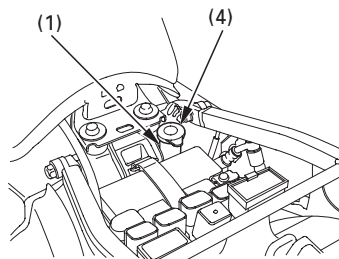

(1) Nestesäiliö  
(4) Nestesäiliön korkki

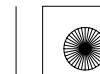



## POLTTOAINE

### Polttoainetankki

Polttoainetankin tilavuus, sisältäen varatankin on:

23,0 l

Aukaise polttoainetankin korkki (1) asettamalla virta-avain (2) lukkoon ja käännä avainta myötäpäivään. Irrota säiliön korkki.

Älä ylitäytä säiliötä. Polttoainetta ei saa olla täyttöaukon "kaulassa" (3).

Täytön jälkeen, sulje korkki painamalla sitä kunnes se "napsahtaa" kiinni ja lukkoon. Irrota avain ja sulje lukon suojakansi.

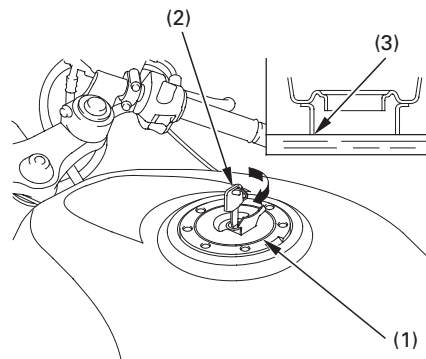

- (1) Polttoainetankin korkki  
(2) Virta-avain  
(3) Kaula

## VAROITUS

Polttoaine on erityisen herkästi syttyvää. Palovamma tai henkilövahinko voi olla seurauksena polttoainetta käsiteltäessä.

- Sammuta moottori ja pidä kuumat, kipinät ja tuli etäällä.
- Tankkaa vain ulkotiloissa.
- Pyyhi roiskeet välittömästi.

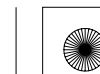



Käytä aina lyijytöntä polttoainetta jonka oktaaniluku on vähintään 91.  
Lyijyllinen polttoaine vaurioittaa katalysaattoria.

**HUOMAA**

Jos tasaisella nopeudella ajettaessa moottorista kuuluu "nakutusta", vaihda polttoaineen laatua. Jos "nakutus" edelleen jatkuu, ota yhteys valtuutettuun Honda huoltokorjaamoon. Käyntihäiriöt ja vauriot eivät kuulu Honda takuun piiriin mikäli vääränlaista polttoainetta on käytetty.

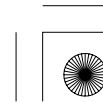



### **Alkoholisekoitteiset polttoaineet**

Mikäli joskus joudut käyttämään alkoholisekoitteista polttoainetta, varmista että oktaaniarvo on vähintään yhtä korkea tai korkeampi kuin Hondan suositus. Tyyppejä on kaksi; etanolipitoinen ja metanolipitoinen. Älä käytä polttoainetta jos etanolipitoisuus on yli 10 %. Metanolipitoista polttoainetta emme suosittele käytettäväksi ollenkaan. Älä koskaan käytä yli 5 % metanolipitoista polttoainetta, vaikka se olisi lisäaineistettua.

Polttoainejärjestelmän ja moottorin käyntiin ja tehoon liittyvät viat ja vauriot eivät kuulu Honda takuun piiriin mikäli alkoholipitoista polttoainetta on käytetty. Honda ei voi varmistua alkoholipitoisten polttoaineiden käytöstä ennen kuin näytteet sopivuudesta on todistettu.

Ennen kuin hankit polttoainetta tuntemattomalta asemalta, selvitä sisältääkö aine alkoholia. Mikäli sisältää, varmista prosenttiluvusta. Mikäli polttoaine ei ole suositeltua, vaihda laatuun joka ei sisällä alkoholia.

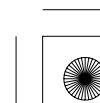
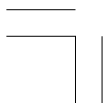



## MOOTTORIÖLJY

### Moottoriöljyn tason tarkastus

Tarkasta moottoriöljyn määrä päivittäin ennen ajamaan lähtöä.

Öljytason pitää olla ylärajan (1) ja alarajan (2) välissä mitattuna mittatikusta (3).

1. Käynnistä moottori ja anna sen käydä 3–5 minuuttia. Varmista että öljypaineen merkkivalo sammuu. Mikäli valo ei sammu, sammuta moottori välittömästi.
2. Sammuta moottori ja aseta moottoripyörä keskiseisontatuelle tasaiselle alustalle.
3. Muutaman minuutin kuluttua, irrota mittatikku, puhdista se ja aseta se takaisin kiertämättä sitä kierteille. Irrota mittatikku, öljytason pitää olla mittatikun ylä- ja alarajan välissä.
4. Tarvittaessa, irrota öljyn täyttötulppa (4) ja täytä suositeltua öljyä (sivu 85) ylärajaan asti. Älä täytä liikaa.
5. Kiinnitä mittatikku ja öljyn täyttötulppa. Tarkasta ettei ole öljyvuotoa.

### HUOMAA

Moottorin käyttö liian pienellä öljypaineella aiheuttaa vakavan moottorivaurion.

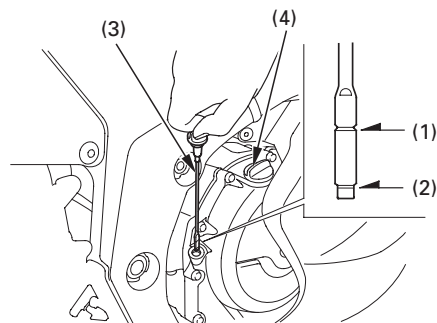

(1) Yläraja  
(2) Alaraja

(3) Mittatikku  
(4) Öljyn täyttötulppa

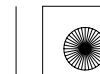



### TUBELESS RENKAAT

Turvallisen moottoripyöräilyn kannalta on renkaiden oltava oikean tyyppiset ja kokoiset sekä hyväkuntoiset ja ilmanpaineet säädetty kuorman mukaan. Tulevat sivut antavat tietoa, kuinka ja koska ilmanpaineet tarkistetaan, kuinka tarkistat renkaiden kunnon ja mitä tehdä renkaiden korjauksen ja vaihdon ollessa ajankohtainen.

## VAROITUS

Huonokuntoisten renkaiden käyttö tai väärä ilmanpaine voi johtaa onnettomuuteen ja henkilön loukkaantumiseen tai kuolemaan.

Noudata tässä kirjassa annettuja renkaita koskevia ohjeita.

### Ilmanpaine

Oikea renkaiden ilmanpaine antaa parhaan käsiteltävyyden, renkaiden käyttöiän ja ajomukavuuden. Vähäinen ilmanpaine renkaissa aiheuttaa epätasaista kulumista, heikentää käsiteltävyyttä ja johtaa renkaiden ylikuumentumiseen.

Liiallinen ilmanpaine tekee moottoripyörästäsi kovemman ja herkemman tien epätasaisuuksille, ja aiheuttaa epätasaista kulumista.

Suosittelemme että tarkistat renkaat ulkoisesti ennen jokaista ajoa ja tarkistat renkaiden ilmanpaineet vähintään kerran kuukaudessa tai aina kun uskot paineiden olevan alhaiset.

Jos sisärenkaattomiin renkasiin tulee reikä, ilma renkaasta poistuu hyvin hitaasti. Tarkasta renkaat sen vuoksi erittäin huolellisesti mahdollisten reikien, naarmujen tai terävien esineiden havaitsemiseksi.

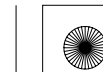



Ilmanpaine renkaissa mitataan renkaiden ollessa "kylmät" kun moottoripyörä on ollut parkissa vähintään kolme tuntia. Jos mittaat rengaspaineet renkaiden ollessa "kuumat" (muutaman kilometrin ajo riittää), on lukema korkeampi kuin mitatessa "kylmiä" renkaita. Tämä on normaalia, joten älä laske ilmaa renkaista pois saadaksesi "kylmien" renkaiden lukemia. Mikäli teet näin, on renkaiden ilmanpaine liian alhainen.

Oikea "kylmien" renkaiden ilmanpaine on:

Etu	290 kPa (2,90 kgf/cm <sup>2</sup> )
Taka	290 kPa (2,90 kgf/cm <sup>2</sup> )

### Tarkastus

Aina kun tarkastat renkaiden ilmanpaineita, tarkasta myös renkaiden kulutuspinna ja kunto ja ettei renkaissa ole vieraita esineitä:

Tarkasta:

- Patti tai pullistuma renkaassa. Vaihda rengas mikäli renkaasta löytyy patti tai pullistuma.
- Naarmuja tai halkeamia. Vaihda rengas mikäli kudos tai jänne on renkaasta näkyvissä.
- Loppuun kuluneisuus.

Myös, mikäli ajat terävän kuopan ylitse, aja tien sivuun ja tarkasta ettei rengas vaurioitunut.

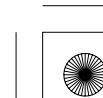
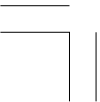





### Kulutuspinta

Vaihdata rengas ennen kuin kulutus­pinta saavuttaa alarajan, jotka ovat:

Minimi urasyvyys	
Etu:	1,5 mm
Taka:	2,0 mm

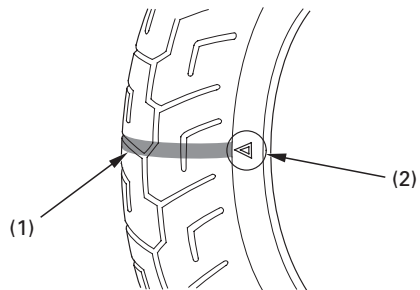

- (1) Kuluman ilmaisin
- (2) Ilmaisimen kohdistusmerkki

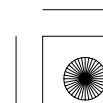
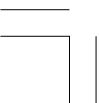



### Renkaan korjaus

Mikäli rengas on puhjennut tai vaurioitunut, vaihda rengas, älä korjaa sitä. Kuten aiemmin mainittu, väliaikaisesti tai pysyvästi korjatulla renkaalla pitää ajaa hiljempää kuin uudella renkaalla.

Korjatulla renkaalla, kuten paikkaus, ei voi ajaa normaalinopeutta eikä saavuteta normaalia ajoturvallisuutta. Korjatulla renkaalla, aja hitaasti ja varovasti korjaamolle renkaan vaihtoon. Mikäli mahdollista, aja ilman matkustajaa ja kuormaa kunnes rengas on vaihdettu.

Vaikka rengas olisi korjattu ammattitaidolla, se ei vastaa uutta rengasta. Korjatulla renkaalla, älä ylitä 80 km/h nopeutta ensimmäisen 24 tunnin aikana renkaan korjauksesta, ja 130 km/h nopeutta sen jälkeen. Jatkossa et pysty saavuttamaan samaa turvallisuutta suurella kuormalla ajettaessa kuin uudella renkaalla. Tästä syystä suosittelemme, vaihda uusi rengas. Muista myös renkaan tasapainotus.

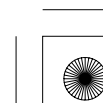
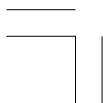



### Renkaan vaihto

Oikeat renkaat moottoripyörässäsi antavat parhaan suorituskyvyn, ajomukavuuden, käsiteltävyyden, kestoiän ja jarrujen toiminnan.

## VAROITUS

Sopimattoman renkaan asentaminen voi vaikeuttaa pyörän käsiteltävyyttä ja tasapainosuutta. Nämä voi johtaa onnettomuuteen ja henkilön loukkaantumiseen tai kuolemaan.

Käytä aina kirjassa mainittuja oikean kokoisia ja tyyppisiä renkaita.

Suosittelut renkaat moottoripyörääsi ovat:

Etu: 120/70 ZR17 (58W) tai  
120/70 ZR17 M/C (58W)  
BRIDGESTONE  
BT57F RADIAL G  
DUNLOP  
D205F J  
MICHELIN  
MACADAM 90XS

Taka: 180/55 ZR17 (73W) tai  
180/55 ZR17 M/C (73W)  
BRIDGESTONE  
BT57R RADIAL G  
DUNLOP  
D205 G  
MICHELIN  
MACADAM 90XS

Käytä ainoastaan alkuperäisiä vastaavia renkaita ja varmista että pyörät ovat tasapainossa renkaan vaihdon jälkeen.

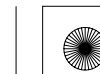



**Tärkeä turvamuistutus**

- Älä asenna sisärenkaita sisärenkaattomille renkailla. Yliämpö saattaa aiheuttaa sisärenkaan puhkeamisen.
- Käytä tässä moottoripyörässä ainoastaan sisärenkaattomia renkaita. Älä asenna sisärenkaallisia renkaita vanteille, jotka on tarkoitettu ainoastaan sisärenkaattomille renkailla.

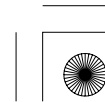



## HALLINTALAITTEIDEN TOIMINTA

### VIRTUALUKKO

Virtalukko (1) sijaitsee merkkivalopaneelin alla.

〈Paitsi BR tyyppi〉

Ajo- ja takavalot syttyvät aina kun virtalukko käännetään ON asentoon. Mikäli moottori sammutetaan virtalukon ollessa ON asennossa, valot jäävät silti palamaan aiheuttaen akun purkautumisen.

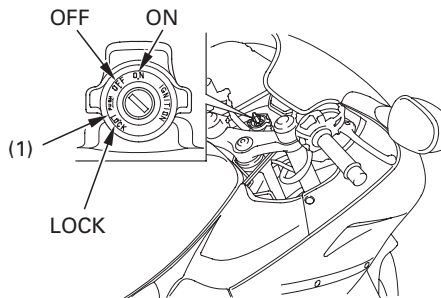

(1) Virtalukko

Avaimen asento	Toiminta	Avaimen irrotus
LOCK (ohjauslukko)	Ohjaus lukittu. Moottoria ja valoja ei voi käyttää.	Avaimen voi irrottaa
OFF	Moottoria ja valoja ei voi käyttää.	Avaimen voi irrottaa
ON	Moottoria ja valoja voidaan käyttää.	Avainta ei voi irrottaa





### AVAIMET

Tässä moottoripyörässä on kaksi avainta ja avaimen numerolevy.

< Paitsi BR tyyppi >

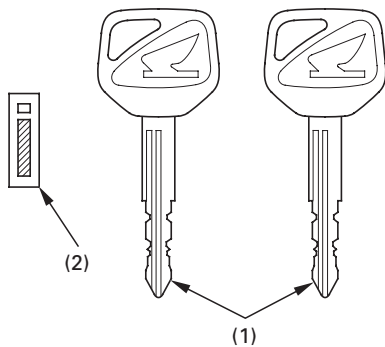

< BR tyyppi >

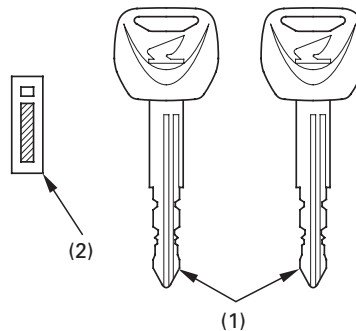

(1) Avaimet

(2) Avaimen numerolevy

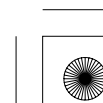
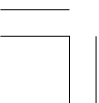



Tarvitset numerolevyä aina kun teetät uudet avaimen. Säilytä numerolevy turvallisessa paikassa.

〈Paitsi BR tyyppi〉

Kopioidaksesi uusia avaimia, vie kaikki avaimet, numerolevy ja moottoripyörä valtuutetulle Honda huoltokorjaamolle.

Järjestelmään (HISS) voidaan kopioida neljä avainta kerrallaan.

〈Paitsi BR tyyppi〉

Jos kaikki avaimet on kadonneet, on silloin ostettava uusi sytytysjärjestelmän keskusyksikkö. Välttääksesi tämän, suosittelemme säilytettävän ainakin yhtä avainta turvallisessa paikassa numerolevyn kanssa.

Avain sisältää elektronisen piirin joka aktivoi HISS järjestelmän. Mikäli piiri vahingoittuu, pyörää ei voida käynnistää. Tästä syystä säilytä avaimia huolellisesti.

- Älä kierrä, väännä tai mitenkään muuta avaimen muotoa.
- Älä pudota avaimia tai laita raskaita esineitä niiden päälle.
- Pidä avaimet pois magneettisista esineistä.

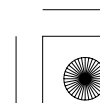
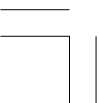



### **KÄYNNISTYKSEN ESTO (HISS)**

〈Paitsi BR tyyppi〉

HISS on lyhenne sanoista Honda Ignition Security System.

Käynnistysenesto järjestelmä (HISS) suojaa moottoripyörääsi varkauksilta. Käynnistykseen on virtalukossa käytettävä virta-avainta joka on oikein koodattu. Jos käytettävässä avaimessa on väärä koodi tai avaimen sijasta on käytetty jotain muuta esinettä, ei moottori käynnisty.

Kun virta on käännetty päälle, ja hätäkatkaisin asennossa "  " (RUN), käynnistysenestön (HISS) merkkivalo palaa muutaman sekunnin ajan ja sammuu. Jos merkkivalo jää palamaan on se merkki siitä, että järjestelmä ei tunnista avaimen koodia. Käännä virta pois päältä OFF, irrota avain lukosta, työnnä avain uudestaan lukkoon ja käännä virta päälle ON.

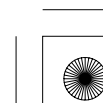
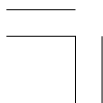





Käynnistykseneston (HISS) merkkivalo voidaan asettaa vilkkumaan 2 sekunnin välein 24 tunnin ajaksi virtalukon ollessa OFF asennossa. Tämän ajan jälkeen merkkivalo sammuu automaattisesti.

Käyttääksesi tätä toimintoa, toimi seuraavasti:

1. Käännä virtalukko ON asentoon.
2. Pidä HISS painiketta (2) pohjaan painettuna.  
Käynnistykseneston (HISS) merkkivalo (1) välähtää, ja toiminto on muutettu.
3. Käännä virtalukko OFF asentoon ja poista avain, merkkivalo aloittaa vilkkumisen.

Kun virtalukko käännetään ON asentoon, toiminto peruuntuu.

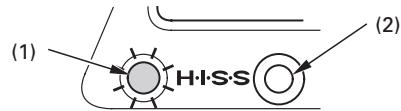

- (1) Käynnistykseneston(HISS) merkkivalo  
(2) HISS painike

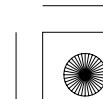



Jos järjestelmä ei toistuvista yrityksistä huolimatta tunnista avaimen koodia, ota yhteyttä valtuutettuun Honda huoltokorjaamoon.

- Järjestelmä saattaa olla tunnistamatta oikeaa koodia, jos muita virta-avaimia on virtalukon lähellä. Varmistaaksesi sen, että järjestelmä tunnistaa oikean koodin. Pidä virta-avaimet erillään toisistaan.
- Älä yritä korjata käynnistyksenesto järjestelmää tai lisätä siihen muita laitteita. Seurauksena on sähkövika, joka estää moottorin käynnistyksen.
- Jos kaikki avaimet on kadonneet, on sytytysjärjestelmän keskusyksikkö vaihdettava.

#### EC Direktiivit

Käynnistyksenesto järjestelmä täyttää sille asetetut vaatimukset ja säädökset (R & TTE).

**CE 0891 !**

Hyväksymiskoodi yhteneväisyydestä koskien R & TTE direktiivejä, on ilmoitettu tässä kirjassa sekä moottoripyörässä. Mikäli pyörässä oleva hyväksymistarra katoaa, ota yhteys Honda huoltokorjaamoon.

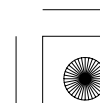
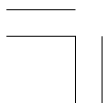



## OIKEAN KÄDENSIJAN TOIMINNOT

⟨ Vain BR tyyppi ⟩

### Moottorin hätäkatkaisin

Moottorin hätäkatkaisin (1) sijaitsee kaasukahvan vieressä. Kun katkaisin on ○ (RUN)-asennossa, moottori käynnistyy. Kun katkaisin on ☒ (OFF) asennossa, moottori ei käynnisty. Katkaisin on tarkoitettu ainoastaan hätätapauksia varten ja sen pitäisi tavallisesti olla ○ (RUN) asennossa.

### Ajovalokytkin

Ajovalokytkimessä (2) on kolme asentoa; ☼, ☐ ja OFF joka on merkitty pisteellä ja sijaitsee oikealla ☐ merkistä.

☼ : Ajovalo, takavalot, pysäköintivalot ja mittarivalot päällä.

☐ : Pysäköintivalo, takavalot ja mittarivalot päällä.

OFF: Ajovalo, takavalot, (piste) pysäköintivalot ja mittarivalot pois.

### Käynnistinkytkin

Käynnistinkytkin (3) sijaitsee ajovalokytkimen (2) alapuolella.

Kun painat käynnistys kytkintä, käynnistysmoottori pyörittää moottoria. Jos hätäkatkaisin on ☒ (OFF) asennossa, käynnistinmoottori ei toimi. Katso sivu 67 moottorin käynnistys.

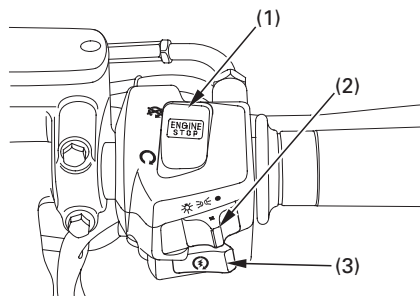

(1) Moottorin hätäkatkaisin

(2) Ajovalokytkin

(3) Käynnistinkytkin





## OIKEAN KÄDENSIJAN TOIMINNOT

〈Paitsi BR tyyppi〉

### Moottorin hätäkatkaisin

Moottorin hätäkatkaisin (1) sijaitsee kaasukahvan vieressä. Kun katkaisin on ○ (RUN)-asennossa, moottori käynnistyy. Kun katkaisin on ☒ (OFF) asennossa, moottori ei käynnisty. Katkaisin on tarkoitettu ainoastaan hätätapauksia varten ja sen pitäisi tavallisesti olla ○ (RUN) asennossa.

Jos moottoripyörä sammutetaan virtalukon ollessa ON asennossa ja moottorin hätäkatkaisimen ollessa asennossa ☒ (OFF), ajo- ja takavalot valot jäävät silti palamaan aiheuttaen akun purkautumisen.

### Käynnistinkytkin

Käynnistinkytkin (2) sijaitsee hätäkatkaisimen (1) alapuolella.

Käynnistinkytkintä käytetään moottorin käynnistämiseen. Paina kytkintä käynnistääksesi moottorin. Katso moottorin käynnistys, sivu 67.

Kun käynnistinkytkintä painetaan, käynnistinmoottori pyörittää moottoria; ajovalot sammuvat automaattisesti, mutta takavallo jää palamaan.

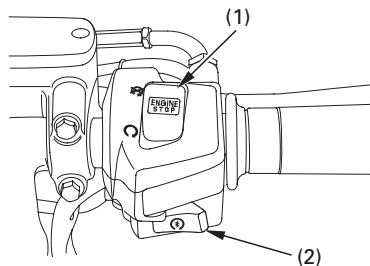

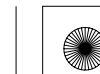

(1) Moottorin hätäkatkaisin  
(2) Käynnistinkytkin





## VASEMMAN KÄDENSIJAN TOIMINNOT



### Ajovalon vaihtokytkin (1)

Paina vaihtokytkintä  (HI) valitaksesi kaukovalot tai  (LO) valitaksesi lähivalot.

### Kaukovilkukytkin (2)

Kaukovalo palaa tätä kytkintä painettaessa.

### Suuntavilkun kytkin (3)

Siirrä kytkintä  (L) kääntyessäsi vasemmalle ja  (R) kääntyessäsi oikealle. Paina kytkintä sisään, kun halutaan että toiminto loppuu.

### Äänimerkin painike (4)

Painetaan kytkintä äänimerkkiä käytettäessä.

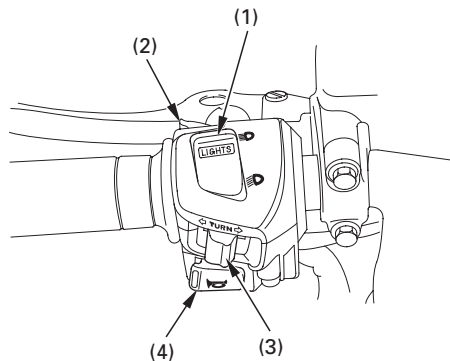

- (1) Ajovalon vaihtokytkin
- (2) Kaukovilkun kytkin
- (3) Suuntavilkun kytkin
- (4) Äänimerkin kytkin





## TOIMINNON KUVAUS (Ei välttämätön käytössä)

### OHJAUSLUKKO

Ohjaus lukitaan kääntämällä ohjaustankoa joko oikealle tai vasemmalle ääriasentoon, painamalla avain (1) alas ja kääntämällä se LOCK asentoon. Poista avain. Lukituksen avaus, käännä avain OFF asentoon.

Älä käännä virta-avainta LOCK asentoon ajaessasi moottoripyörällä, seurauksena on ajoneuvosi hallinnan menetys.

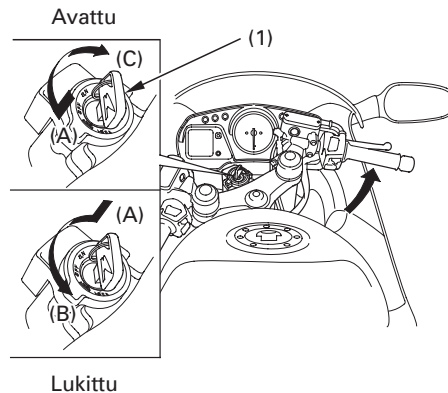

(1) Virta-avain

(A) Paina sisään  
(B) Käännä LOCK  
(C) Käännä OFF

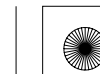



### KYPÄRÄN PIDIN

Kypärän pidin sijaitsee satulan alla.

Irrota satula (sivu 54 ).

Ripusta kypärä koukkuun (1).

Kiinnitä ja lukitse satula.

### VAROITUS

Ajaminen kypärän ollessa pitimessä voi se sotkeutua takapyörään tai jousitukseen ja voi johtaa onnettomuuteen ja henkilön loukkaantumiseen tai kuolemaan.

Käytä kypärää pitimessä ainoastaan parkissa. Älä aja moottoripyörällä kypärä kypäräpitimessä.

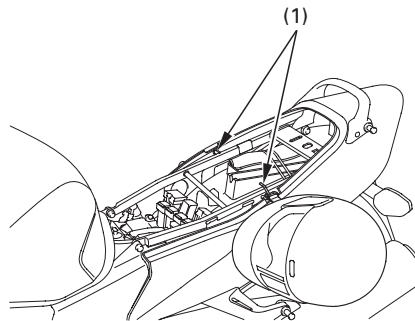

(1) Koukut

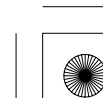



### SATULA

Irrottaaksesi satulan (1), aseta virta-avain (2) satulalukkoon (3) ja käännä myötöpäivään. Vedä satulaa taakse ja ylös.

Kiinnittäaksesi satulan, aseta etutappi (4) tankin tukeen (5) ja takatapit (6) takatukeen (7) rungossa ja paina satulaa alas satulan takaosasta.

Varmista että satula on kiinnitetty huolella.

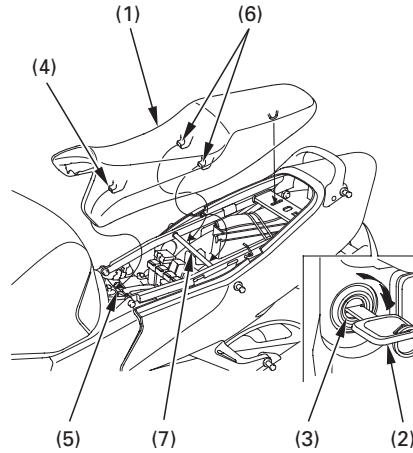

- (1) Satula
- (2) Virta-avain
- (3) Satulalukko
- (4) Etukoukku

- (5) Tankin pidin
- (6) Takakoukut
- (7) Takapidin

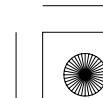
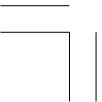





### ASIAKIRJATASKU

Asiakirjatasku (1) on asiakirjalokerossa (2) joka sijaitsee satulan (3) takaosassa. Tämä käsikirja ja muut asiakirjat tulisi säilyttää tässä taskussa. Kun peset moottoripyörääsi, huolehdi ettet ruiskuta vettä tälle alueelle.

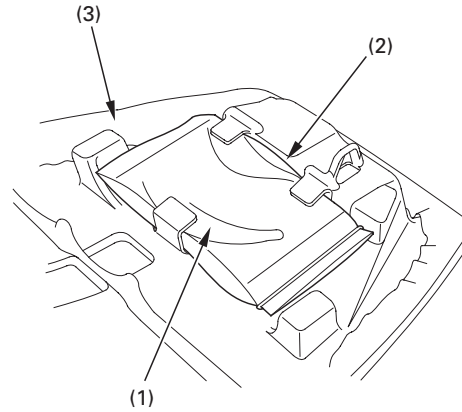

(1) Asiakirjatasku  
(2) Asiakirjalokero

(3) Satula

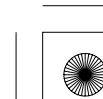
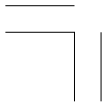



### SÄILYTYSLOKERO U-LUKOLLE

Satulan alla takalokasuojassa on paikka U-lukolle. Säilyttäessäsi lukkoa satulan alla, varmista lukon kiinnitys kumilenkillä (1).

Markkinoilla on eri kokoisia ja mallisia lukkoja, varmista lukon sopivuus telineeseen.

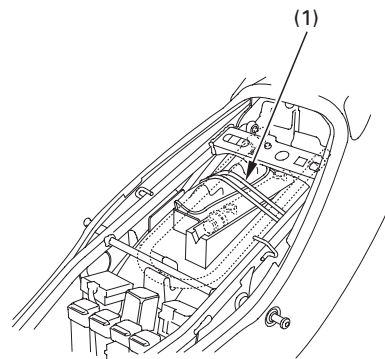

(1) Kumilenkki

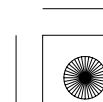
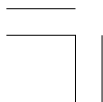



## TAKAKATE

### Irrotus:

1. Irrota satula (sivu 54).
2. Irrota hatut (1), pultit (2) ja aluslevyt (3).
3. Irrota takakahvat (4).
4. Irrota pultit (5) ja aluslevyt (6).
5. Vedä varovasti etutappeja (7) ulospäin jotka ovat takakatteessa (8) ja poista takakate (8) vetämällä sitä taaksepäin.

### Kiinnitys:

- Kiinnitys käännettyssä järjestyksessä kuin irrotus.

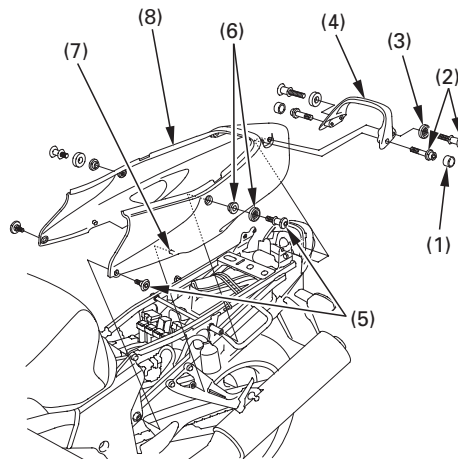

- (1) Hatut  
(2) Pultit  
(3) Aluslevyt  
(4) Takakahva

- (5) Pultit  
(6) Aluslevyt  
(7) Koukut  
(8) Takakate



## ALAKATE

### Irrotus:

1. Irrota pultit A (1) ja pultit B (2).
2. Irrota kiinnike A (3).

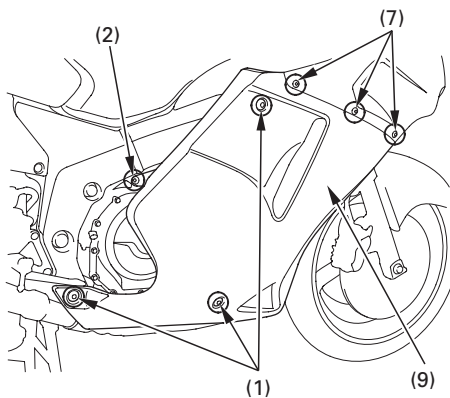

- (1) Pultit A
- (2) Pultit B
- (3) Kiinnike A
- (7) Pultit D
- (9) Oikea alakate

**58**

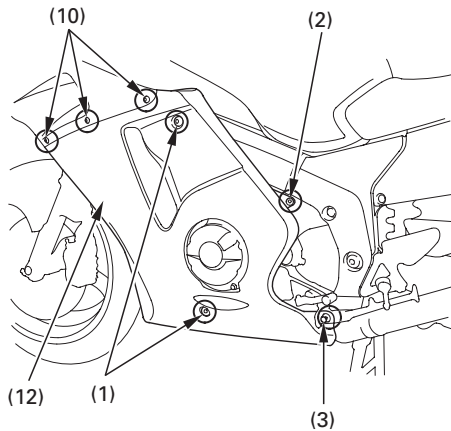

- (10) Pultit E
- (12) Vasen alakate





3. Irrota pultit C (4).
4. Irrota kiinnikkeet B (5) ja kiinnikkeet C (6).
5. Irrota pultit D (7).
6. Irrota tappi (8) joka oikeassa alakatteessa (9) kumista ja irrota oikea alakate.
7. Irrota pultit E (10).
8. Irrota tappi (11) joka vasemmassa alakatteessa (12) kumista ja irrota vasen alakate.
9. Irrota kiinnikkeet D (13).
10. Irrota sisäkate (14).

Kiinnitys:

- Kiinnitys käännetyssä järjestyksessä kuin irrotus.

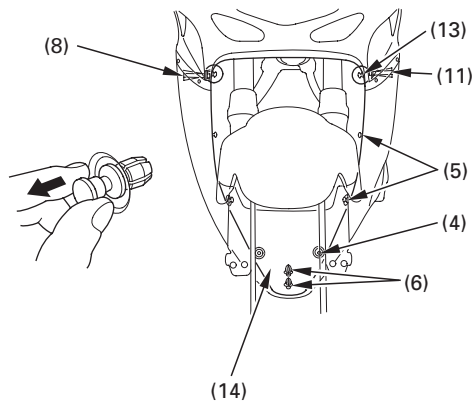

(4) Pultit C  
(5) Kiinnikkeet B  
(6) Kiinnikkeet C  
(8) Tappi

(11) Tappi  
(13) Kiinnikkeet D  
(14) Sisäkate



## YLÄKATTEEN SUOJA

Oikea ja vasen yläkatteen suoja voidaan irrottaa samalla menetelmällä.

### Irrotus:

1. Irrota mutteri (1) ja pitkä kiinnityspultti (2).
2. Irrota lyhyt kiinnityspultti (3).
3. Irrota kiinnike (4).
4. Irrota yläkatteen suoja (5).

### Kiinnitys:

- Kiinnitys käännetyssä järjestyksessä kuin irrotus.

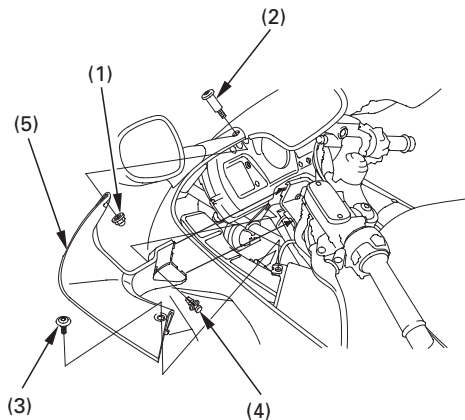

- (1) Mutteri
- (2) Pitkä kiinnityspultti
- (3) Lyhyt kiinnityspultti
- (4) Kiinnike
- (5) Yläkatteen suoja





## TUULIOHJAIN

Oikea ja vasen tuuliohjain voidaan irrottaa samalla menetelmällä.

### Irrotus:

1. Irrota yläkatteen suoja (sivu 60 ).
2. Irrota kiinnikkeet A (1).
3. Irrota kiinnikkeet B (2).
4. Irrota tuuliohjaimet (3).

### Kiinnitys:

- Kiinnitys käännetyssä järjestyksessä kuin irrotus.

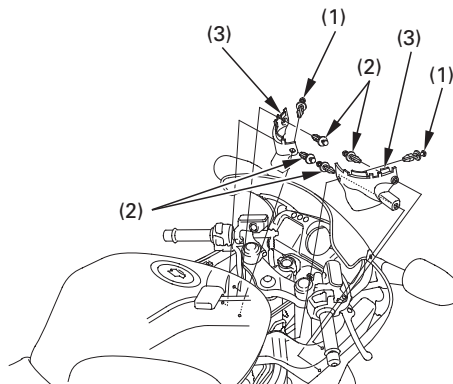

- (1) Kiinnike A  
(2) Kiinnikkeet B  
(3) Tuuliohjaimet



## SISÄPANELI

Oikea ja vasen sisäpaneeli irrotetaan samalla tavalla.

### Irrotus:

1. Irrota alakate (sivu 58) ja yläkatteen suoja (sivu 60).
2. Irrota kiinnike A (1).
3. Irrota kiinnike B (2).
4. Irrota sisäpaneeli (3) irrottamalla se rungon nastasta (4).
5. Irrota sisäpaneeli (3) irrottamalla se kumista (5) polttoainetankissa.

### Kiinnitys:

- Kiinnitys käännetyssä järjestyksessä kuin irrotus.

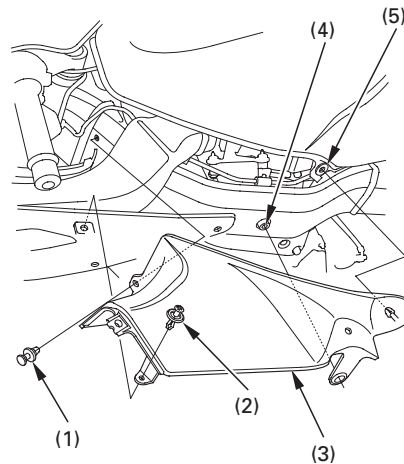

- (1) Kiinnike A  
(2) Kiinnike B  
(3) Sisäpaneeli

- (4) Rungon nasta  
(5) Kumi

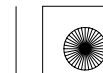





### AJOVALON KORKEUDEN SÄÄTÖ

Valon pystysäätöä voidaan tarvittaessa säätää kiertämällä nuppia (1) sisään tai ulos. Irrota yläkatteen suoja (sivu 60) säätääksesi valoa.  
Noudata viranomaisten ohjeita valon korkeuden suhteen.

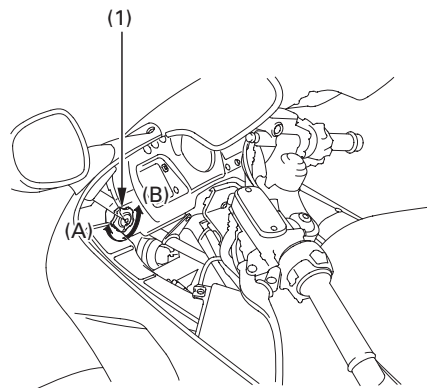

(1) Nuppi

(A) Nousee

(B) Laskee





## KÄYTTÖ

### TARKISTUKSEN ENNEN AJOA

Turvallisuutesi kannalta on tärkeää tarkistaa muutama kohta ennen ajoa. Kävele pyöräsi ympäri tarkastaaksesi mahdolliset viat. Mikäli havaitset vikoja, korjaa ne tai ota yhteys Honda huoltoon.

### VAROITUS

Jos nämä tarkastukset jätetään tekemättä voi seurauksena olla onnettomuus ja henkilön loukkaantumiseen tai kuolemaan

Suorita tarkastukset aina ennen ajoa ja korjaa mahdolliset viat.

1. Moottoriöljyn määrä – lisää tarvittaessa (sivu 36 ). Tarkista vuodot.
2. Polttoaineen määrä – lisää tarvittaessa (sivu 33 ). Tarkista vuodot.
3. Jäähdytysnesteen määrä – lisää tarvittaessa. Tarkista vuodot. (sivut 31 – 32 ).
4. Etu- ja takajarrut – tarkasta toiminta; varmista ettei ole nestevuotoja (sivut 26 – 28 ).

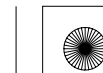

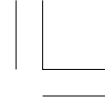

5. Renkaat – tarkista kunto ja ilmanpaineet (sivut 37 – 42).
6. Toisioketjut – tarkista kunto ja vapaaliike (sivu 97 ). Säädä ja voitele tarvittaessa.
7. Kaasukahva – tarkista toiminta kaikissa ohjaustangon asennoissa.
8. Valot ja äänimerkki – tarkista kaikkien valojen ja äänimerkin oikea toiminta.
9. Moottorin hätäkatkaisin – tarkasta oikea toiminta (sivut 49 – 50 ).
10. Sivuseisontatuen katkaisimen oikea toiminta (sivu 105 ).

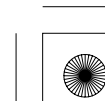
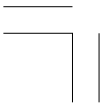



### MOOTTORIN KÄYNNISTYS

Toimi aina seuraavien käynnistysmenetelmien mukaan.

Tässä moottoripyörässä on sivuseisontatuen sytytysvirran katkaisinjärjestelmä. Jos sivuseisontatuki on alhaalla, moottoripyörää ei voida käynnistää ellei vaihde ole vapaalla. Jos sivuseisontatuki on ylhäällä, moottori voidaan käynnistää vapaalla tai vaihteen ollessa päällä, kytkinkahva pohjaan puristettuna. Jos moottori käynnistetään vaihteen ollessa vapaalla, sivuseisontatuki alhaalla, moottori sammuu välittömästi kun vaihde kytketään päälle.

Huolehdiaksesi moottoripyöräsi pakojärjestelmän katalysaattorista, vältä pitkäaikaista joutokäyntiä ja käytä aina lyijytöntä polttoainetta.

Moottoripyöräsi pakokaasut sisältävät myrkyllistä hiilimonoksidi kaasua. Hiilimonoksidin määrä voi nousta nopeasti korkeaksi suljetussa tilassa kuten autotallissa. Älä käytä moottoria jos ovi on suljettu. Vaikka ovi olisi auki, älä käytä moottoria enempää mitä ulosajo edellyttää.

Älä paina käynnistinkytkintä 5 sekuntia kauempaa kerrallaan. Jos moottori ei käynnisty, pidä n. 10 sekunnin tauko ennen kuin yrität uudestaan.

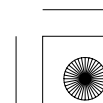
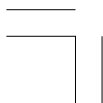



### Valmistelu

Ennen käynnistämistä, aseta virta-avain virtalukkoon, käännä avain ON asentoon ja varmista seuraavat seikat:

- Vaihteisto on vapaalla (vapaavaihteen merkkivalo palaa).
- Moottorin hätäkatkaisin on  RUN asennossa.
- Moottoriöljynpaineen merkkivalo palaa.
- Käynnistyksenesto (HISS) merkkivalo sammuu.
- PGM-FI merkkivalo sammuu.

Moottorin käynnistyessä pitää öljynpaineen punaisen merkkivalon sammua muutaman sekunnin kuluttua. Jos valo jää palamaan, pysäytä moottori välittömästi ja tarkasta öljyn määrä.

### HUOMAA

Moottorin käyttäminen liian pienellä öljypaineella aiheuttaa vakavan moottorivaurion.

### Käynnistyskäytäntö

Tämä moottoripyörä on varustettu polttoaineen ruiskutuksella ja automaattisella joutokäynnin säädöllä. Seuraa seuraavia ohjeita.

#### Kaikissa ilmanlämpötiloissa

- Paina käynnistinkytkintä kaasun ollessa täysin kiinni.

Moottori ei käynnisty mikäli kaasua on täysin avattu (elektroninen kontrolli-järjestelmä estää polttoaineen syötön).

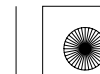



### **Tulvinut moottori**

Mikäli moottori ei käynnisty usean yrityksen jälkeen, on se voinut saada liikaa polttoainetta.

1. Anna moottorin hätäkatkaisijan olla  RUN asennossa.
2. Aukaise kaasua täysin auki.
3. Paina käynnistinkytintä 5 sekunnin ajan.
4. Kokeile normaalia käynnistysjärjestystä.

Jos tyhjäkäynti on epätasaista, aukaise kaasua hiukan.

5. Mikäli moottori ei käynnisty, odota 10 sekuntia ja kokeile uudestaan kohdat 1–4.

### **Sytytysvirran katkaisin**

Moottoripyöräsi on varustettu kallistuskulman tunnistimella joka sammuttaa moottorin katkaisemalla sytytysvirran ja polttoaineen syötön jos moottoripyörä on kaadettu. Saadaksesi moottorin uudestaan käyntiin, käytä virtalukko OFF asennossa ja sen jälkeen takaisin ON asentoon.

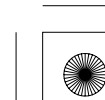



### **SISÄÄNAJO**

Moottoripyörän moitteettoman ja pitkäaikaisen toimivuuden kannalta on tärkeää, että ensimmäiset 500 km ajetaan erityisen varoen.

Vältä myös täydellä kaasulla ajoa ja nopeita kiihdytyksiä

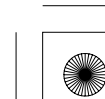
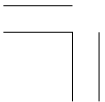



## AJAMINEN

Tarkasta moottoripyörän turvallisuus (sivut 1 – 7 ) ennen ajoa.

Varmista että ymmärrät sivuseisontatuen käytön. (Katso HUOLTOTAULUKKO sivu 81 ja selitys SIVUSEISONTATUESTA sivu 105 ).

Varmista ettei helposti syttyvät materiaalit, kuten kuiva ruoho, pääse kosketuksiin pakoputkistoon kun ajat, käytät tai parkkeeraat moottoripyörääsi.

1. Kun moottori on käytetty lämpimäksi, on moottoripyörä valmis ajoon.
2. Kun moottori käy tyhjäkäyntiä, vedä kytkinvipu pohjaan ja kytke 1. vaihde päälle painamalla vaihdepoljinta alaspäin.
3. Vapauta kytkinvipu hitaasti samalla kun avaat kaasua vähitellen. Näiden toimintojen koordinointi varmistaa takertelemattoman, tasaisen liikkeelle lähdön.
4. Moottoripyörän liikkeessa tasaisesti eteenpäin sulje kaasua, vedä kytkinvipu pohjaan ja kytke 2. vaihde päälle nostamalla vaihdepoljinta. Menettele samalla tavalla 3. 4. 5. ja 6 vaihteen kytkemiseksi.

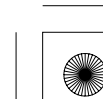





5. Kaasun ja jarrujen koordinointi antaa tasaisen hidastuvuuden.
6. Käytä etu- ja takajarrua samanaikaisesti. Vältä niin voimakasta jarruttamista, että pyörä lukkiutuu. Pyörien lukkiutuminen alentaa jarrutustehoa ja vaikeuttaa pyörän hallintaa.

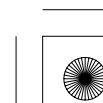
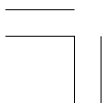
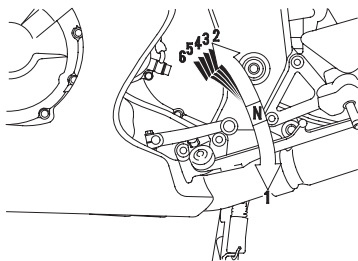

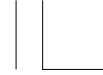

## JARRUTTAMINEN

Tämä moottoripyörä on varustettu Dual CBS jarrujärjestelmällä. Jarrujärjestelmä toimii siten, että käytettäessä etujarrua myös takajarru jarruttaa. Käytettäessä takajarrua myös etujarrut jarruttavat. Maksimaalisen jarrutustehon aikaan saamiseksi käytä sekä etujarrua että takajarrua aivan samoin kuin perinteisissä jarrujärjestelmissäkin.

Aivan samoin kuin perinteisissä jarrujärjestelmissä liian voimakas jarruttaminen aiheuttaa pyörien lukkiutumisen ja näin vähentää moottoripyörän hallittavuutta.

Normaalissa jarrutustilanteessa, käytä sekä etu- että takajarrua samanaikaisesti nopeuden vähentämiseksi kun vaihdat pienemmälle vaihteelle. Maksimaalisen jarrutustehon saavuttamiseksi, sulje kaasun ja jarruta voimakkaasti sekä etu- että takajarrulla. Purista kytkinkahva pohjaan ennen moottoripyörän pysähtymistä.

Tärkeää turvamuistutusta:

- Jos mahdollista, vähennä nopeutta tai jarruta ennen kaarteeseen ajoa. Jarruttaminen tai kaasun sulkeminen keskellä kaarretta saattaa aiheuttaa pyörän hallinnan menettämisen.
- Jarrutusteho ja pyörän käsiteltävyys heikentyy jonkin verran ajettaessa märällä tiellä tai pehmeillä alustoilla. Kaikki toiminnot mainituilla kelillä pitäisi olla "pehmeitä" ja varovaisia.

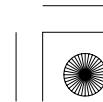
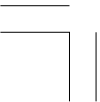

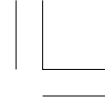

- Kun laskeudut pitkää, jyrkkää mäkeä alas, jarruta vuorotellen moottorilla ja jarruilla. Jarrujen yhtämittainen käyttö saattaa ylikuumentaa jarruja ja siten vähentää niiden tehoa.
- Älä pidä jalkaa jarrupolkimella tai kättäsi jarrukahvalla turhaan, sillä muut tienkäyttäjät luulevat sinun jarruttavan ja saatat siten aiheuttaa vaaratilanteen. Jarrujen turha käyttö saattaa myös ylikuumentaa jarruja ja vähentää siten niiden tehoa.

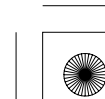
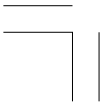



### **PYSÄKÖINTI**

1. Kun olet pysäyttänyt moottoripyörän, kytke vaihde vapaalle, käännä ohjaustanko vasemmalle, käännä virta-avain OFF asentoon ja poista avain.
2. Pidä pyörää keski- tai sivuseisontatuella moottoripyörän ollessa parkissa.

Pysäköi moottoripyörä kovalle, tasaiselle alustalle, jotta se ei pääse kaatumaan.

Jos sinun pitää pysäköidä kaltevalle alustalle, aseta moottoripyörän etupää ylämäkeen päin, jotta välttäisit sivuseisontatuen kääntymisen pois alta.

3. Pidä ohjaus lukittuna ja poista avain varkauden estämiseksi (sivu 52 ).

Varmista, ettei mikään helposti syttyvä materiaali, esim. kuiva ruoho pääse kosketuksiin pakoputkiston kanssa kun parkkeeraat moottoripyörän.

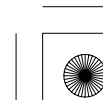
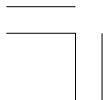



### **VARASTAMISEN EHKÄISY**

1. Lukitse aina ohjaus, äläkä koskaan jätä avainta virtalukkoon. Kuulostaa yksinkertaiselta, mutta ihmiset todella unohtavat.
2. Pidä huoli siitä, että moottoripyöräsi rekisteröintipaperit ovat kunnossa ja ajan tasalla.
3. Jos mahdollista, säilytä moottoripyöräsi lukollisessa tilassa.
4. Käytä lisäksi hyvälaatuista varkaudenestoa.
5. Laita nimesi, osoitteesi ja puhelinnumerosi omistajan käsikirjaan, sillä usein juuri sen perusteella varastetut ajoneuvot palautuvat omistajilleen.

NIMI: \_\_\_\_\_

OSOITE: \_\_\_\_\_

\_\_\_\_\_

\_\_\_\_\_

PUHELIN NO: \_\_\_\_\_

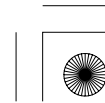
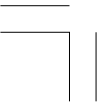



## HUOLTO

### HUOLLON MERKITYS

Turvallisen, taloudellisen ja huolettoman ajon kannalta, on tärkeää että moottoripyörä on hyvin huollettu. Se auttaa myös pitämään pakokaasupäästöt alhaisina.

Moottoripyörän huolettoman toimivuuden kannalta on tärkeää, että seuraavia huolto-ohjeita ja huoltotaulukoita noudatetaan.

Nämä toimintaohjeet ovat pohjana sille, että moottoripyörää käytetään normaaliajossa ja ajo-olosuhteissa. Jatkuva nopea ajo, tai ajo jatkuvasti märissä tai pölyisissä ajo-olosuhteissa edellyttävät tiheämpää huoltoväliä. Honda huoltosi neuvoo sinua huoltoasioissa.

Jos moottoripyöräsi on kaatunut tai ollut kolarissa, anna Honda huollon tarkastaa ettei mitkään ajamisen kannalta tärkeät osat ole vaurioituneet.

### VAROITUS

Moottoripyörän heikko ylläpito tai puutteellinen korjaus ennen ajoa voi johtaa onnettomuuteen ja henkilön loukkaantumiseen tai kuolemaan.

Noudata tässä kirjassa annettuja huoltosuosituksia ja ohjeita.

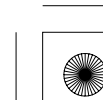



### HUOLLON TURVALLISUUS

Tämä kappale sisältää toimintaohjeita joidenkin huoltokohtien kannalta. Voit itse suorittaa jotkut asiat, mikäli työkalut ja ammattitaitosi siihen riittävät.

Kun moottoripyöräsi kaipaa huoltoa, muista että valtuutettu Honda huoltokorjaamo tuntee moottoripyöräsi parhaiten ja heillä on siihen parhaiten soveltuvat nykyaikaiset välineet.

Muutama ennaltaehkäisevä turvallisuusasia. Emme voi varoittaa sinua kaikista mahdollisista haavereista jotka johtuvat huollosta. Vain sinä voit päättää, kuka ja koska työt suorittaa.

## VAROITUS

Huollon ja toimintaohjeiden laiminlyönti voi johtaa henkilön loukkaantumiseen tai kuolemaan.

Noudata tässä kirjassa annettuja toimintatapoja ja turvaohjeita.

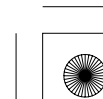



#### VAROTOIMENPITEET

- Varmista että moottori on sammutettu ennen huoltoa tai korjausta. Tämä eliminoi muutamat mahdolliset vahingot:
  - \* **Pakokaasuista johtuvan myrkytyksen.**  
Huolehdi kunnollisesta tuuletuksesta aina kun käytät moottoria.
  - \* **Palovammat kuumista osista.**  
Anna moottorin ja pakoputkiston jäähtyä ennen kosketusta.
  - \* **Liikkuvista osista johtuva vahinko.**  
Älä käytä moottoria, ellei.
- Lue toimintaohjeet ennen aloitusta, ja varmista että sinulla on tarvittavat tieto, taito ja työkalut.
- Estääksesi moottoripyörän kaatumisen, aseta se lujalle, tasaiselle alustalle keskiseisontatuelle tai käytä apuna huoltopukkia.

- Estääksesi mahdollisen tulipalon, ole varovainen työskennellessäsi polttoaineen tai akun kanssa. Käytä ainoastaan syttymätöntä liuotinta osien puhdistukseen. Pidä tupakat, kipinät ja tuli pois akun ja polttoaineen läheisyydestä.

Muista että valtuutettu Honda huoltokorjaamo tuntee moottoripyöräsi parhaiten ja osaavat korjata ja huoltaa sen asiantuntevasti.

Parhaan toimivuuden kannalta, käytä ainoastaan uusia Honda alkuperäisvaraosia huoltaessasi tai korjatessasi moottoripyöräsi.

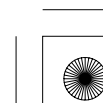
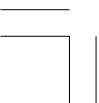





## HUOLTOTAULUKKO

Suorita ennen ajoa tarkastukset (sivu 64 ) jokaisen huollon yhteydessä.

I: TARKASTA JA PUHDISTA, SÄÄDÄ, VOITELE TAI VAIHDA TARVITTAESSA

C: PUHDISTA R: VAIHDA A: SÄÄDÄ L: VOITELE

Huoltotaulukossa olevien huoltotoiden suorittaminen ja seuraaminen pitää moottoripyöräsi huippukunnossa. Huoltotyöt pitää suorittaa asianmukaisesti Hondan ohjeiden, säätöjen ja oppien mukaan. Honda huoltokorjaamosi täyttää nämä vaatimukset.

- \* Pitää suorittaa Honda huoltokorjaamon toimesta, jollei omistajalla ole tarpeellisia työkaluja, säätöarvoja ja ammattitaitoa. Katso Honda korjaamokäsikirja.
- \*\* Turvallisuuden kannalta, suosittelemme näiden toimintojen suorittajaksi ainoastaan Honda huoltokorjaamoa.

Honda suosittelee että huoltokorjaamo suorittaa koeajon jokaisen huollon jälkeen ennen moottoripyörän luovutusta.

- HUOM:
- (1) Korkeammissa matkamittarilukemissa, suorita kuvatun aikavälin mukaan.
  - (2) Suorita useammin kun ajat märissä tai pölyisissä ajo-olosuhteissa.
  - (3) Vaihetaan joka toinen vuosi tai matkamittarin lukeman mukaan, riippuen siitä kumpi täyttyy aikaisemmin. Vaihto vaatii ammattitaitoa.



KOHDE	HUOLTOVÄLI	KUMPI TÄYTYY ENSIN ↓ HUOM	MATKAMITTARIN LUKEMA [HUOM (1)]										
			→	KATSO SIVU									
			×	1	6	12	18	24	30	36			
* POLTTOAINELETKUT			× <td>1</td> <td>6</td> <td>12</td> <td>18</td> <td>24</td> <td>30</td> <td>36</td> <td colspan="2"></td>	1	6	12	18	24	30	36			
* KAASUKAHVAN TOIMINTA			× <td>0,6</td> <td>4</td> <td>8</td> <td>12</td> <td>16</td> <td>20</td> <td>24</td> <td colspan="2"></td>	0,6	4	8	12	16	20	24			
* ILMANSUODATIN	HUOM (2)		K	6	12	18	24	30	36				
SYTYTYSTULPAT			JOKA 24.000 km I, JOKA 48.000 km R								89–93		
* VENTTIILIIEN VÄLYS								I					
MOOTTORIÖLJY			R		R		R		R		85–88		
MOOTTORIÖLJYN SUODATIN			R		R		R		R		86–88		
* MOOTTORIN TYHJÄKÄYNTI			I	I	I	I	I	I	I		95		
JÄÄHDYTYSNESTE	HUOM (3)				I		I		R		31–32		
* JÄÄHDYTYSJÄRJESTELMÄ					I		I		I		–		
* TOISIOILMAN SYÖTÖJÄRJESTELMÄ					I		I		I		–		





HUOLTOVÄLI	KUMPI TÄYTTYY ENSIN ↓ HUOM	→	MATKAMITTARIN LUKEMA [HUOM (1)]								KATSO SIVU
			× 1.000 km	1	6	12	18	24	30	36	
			× 1.000 mi	0,6	4	8	12	16	20	24	
KOHDE											
TOISIOKETJU			JOKA 1.000 km I, L								97–102
TOISIOKETJUN LAAHAIN				I	I		I		I		103
JARRUNESTE	HUOM (3)			I	I	R	I	I	R		26–28
JARRUPALAJEN KULUMINEN				I	I	I	I	I	I		114
JARRUJÄRJESTELMÄT			I		I		I		I		26–28, 116
* JARRUVALOKYTKIN					I		I		I		122
* AJOVALON SÄÄTÖ					I		I		I		63
KYTKINJÄRJESTELMÄ					I		I		I		29
KYTKINNESTE	HUOM (3)			I	I	R	I	I	R		29
SIVUSEISONTATUKI					I		I		I		105
* JOUSITUS					I		I		I		104
* MUTTERIT, PULTIT, KIRISTYS			I		I		I		I		–
** PYÖRÄT/RENKAAT					I		I		I		–
** OHJAUSLAAKERIT			I		I		I		I		–





## TYÖKALUSARJA

Työkalusarja (1) sijaitsee lokerossa satulan alla.

Jotkut tienvarsikorjaukset, pienet säädöt ja osien vaihdot voidaan suorittaa kyseisissä työkaluilla.

- Sytytystulpan avain
- 10 × 12 mm Lenkkiavain
- 22 mm Lenkkiavain
- 27 mm Lenkkiavain
- 8 mm Kiintoavain
- 10 × 12 mm Kiintoavain
- Pihdit
- 5 mm Kuusiokoloavain
- 6 mm Kuusiokoloavain
- Ruuvimeisselin kahva
- Työkalupussi
- Jatkovarsi
- 0,7 mm rakotulkki
- Vakio/Phillips ruuvimeisseli
- 8 mm Lenkkiavain

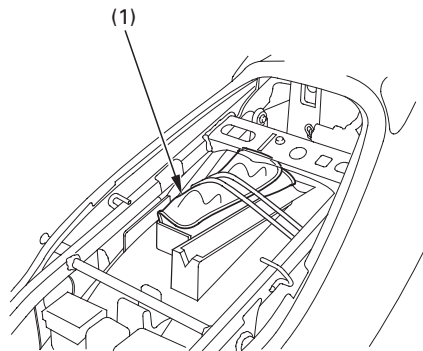

(1) Työkalusarja

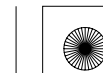



### SARJANUMEROT

Rungon ja moottorin sarjanumeroita tarvitset rekisteröidessäsi moottoripyörääsi. Niitä voit tarvita myös varaosia tilatessasi.

Merkitse sarjanumerot tälle sivulle, jotta ne ovat helposti löydettävissä.

Rungon numero ( 1 ) sijaitsee ohjauslaakeroinnin oikealla puolella

Moottorin sarjanumero ( 2 ) sijaitsee moottorilohkon yläosassa.

RUNKO NRO. \_\_\_\_\_

MOOTTORIN NRO. \_\_\_\_\_

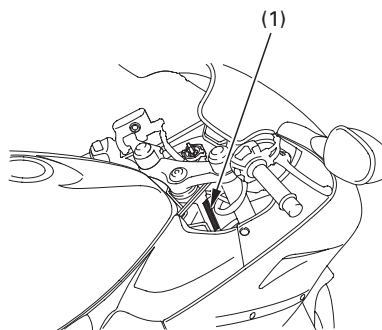

(1) Runkonumero

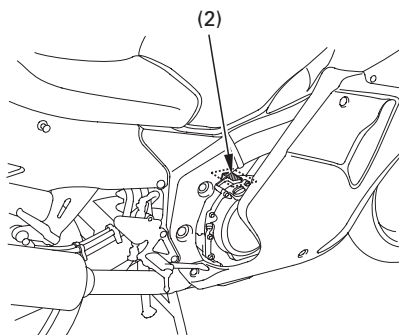

(2) Moottorin numero

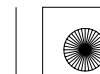



02/11/22 09:31:03 3NMAT660\_094



### VÄRITARRA

Väritarra (1) sijaitsee satulan alla rungossa (sivu 54).

Värikoodia tarvitaan varaosia tilatessa. Kirjaa väri ja koodi tähän.

VÄRI \_\_\_\_\_

KOODI \_\_\_\_\_

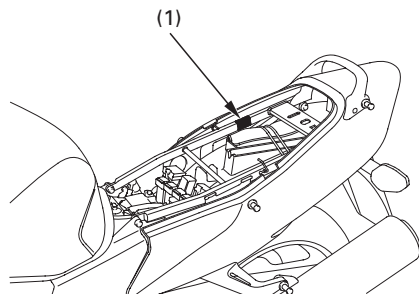

(1) Väritarra  
**84**

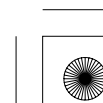
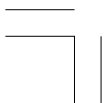

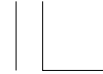

### MOOTTORIÖLJY

Katso turvallisuuden ennaltaehkäisy sivulta 78.

#### Moottoriöljy

Hyvällä moottoriöljyllä on monia laatuvaatimuksia. Käytä ainoastaan korkea luokkaista SE, SF tai SG luokan laatuvaatimukset täyttävää moottoriöljyä.

#### Viskositeetti:

Moottoriöljyn viskositeetti valitaan ilman lämpötilan mukaan. Oheinen taulukko antaa ohjeita sopivan öljyn valitsemiseksi.

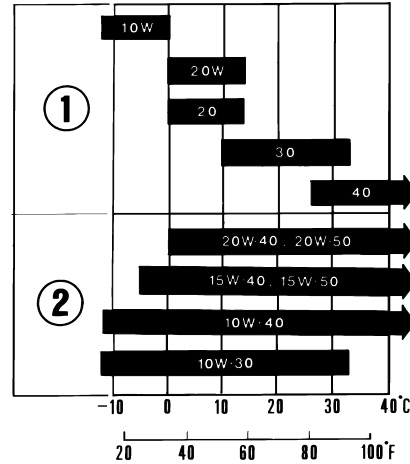

(1) Yksiaste

(2) Moniaste

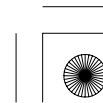
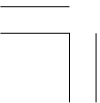



### **Moottoriöljy ja suodatin**

Moottoriöljyn laatu on päätekijä, joka vaikuttaa moottorin ikään. Vaihda öljy huolto-ohjeiden mukaan (sivu 80 ).

Kun ajetaan erittäin likaisissa ajo-olosuhteissa, on öljynvaihto suoritettava useammin kuin mitä huolto-ohjeissa suositellaan.

Hävitä käytetty öljy ympäristön kannalta turvallisella tavalla. Älä kaada öljyä maahan, vaan vie se esim. lähimmälle huoltoasemalle hävitettäväksi.

Käytetty öljy voi aiheuttaa ihosyöpää mikäli sen kanssa joudutaan toistuvasti kosketuksiin. Joskin tämä on epätodennäköistä jollei kätesi ole päivittäin kosketuksissa öljyn kanssa. Kuitenkin on suositeltavaa pestä kädet huolellisesti mahdollisimman pian kun olet käsitellyt öljyä.

Öljynsuodattimen vaihtamiseen tarvitaan erikoistyökaluja ja momenttiavainta. Jos sinulla ei ole näitä työkaluja tai riittävää ammattitaitoa, ota yhteyttä Honda huoltokorjaamoon.

Jos momenttiavainta ei ole käytetty kiinnityksen varmentamiseksi, varmista mahdollisimman nopeasti asiallinen kiinnitys Honda huoltokorjaamolla.

Moottoriöljyn vaihto tulee suorittaa moottorin ollessa käyttölämpimän ja moottoripyörän ollessa pystysuorassa täyden tyhjennyksen varmistamiseksi.

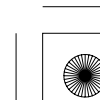
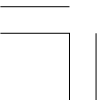





1. Irrota alakate (sivu 58).
2. Öljyn valutus, irrota moottoriöljyn täyttötulppa, poistotulppa (1) ja tiiviste (2).

3. Irrota öljynsuodatin (3) siihen tarkoitettu työkalulla ja anna jäljellä olevan öljyn valua pois.

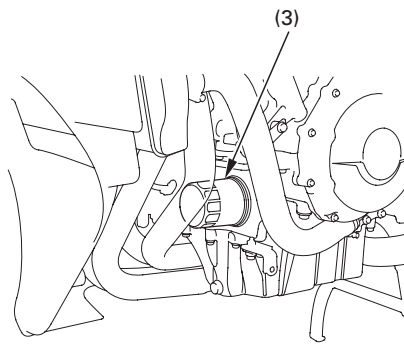
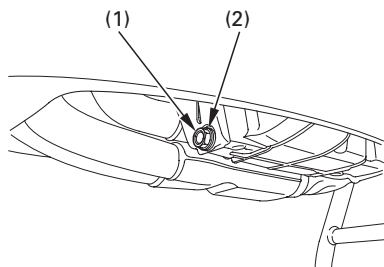

(1) Öljyn poistotulppa

(2) Tiiviste

(3) Öljynsuodatin

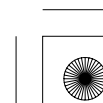
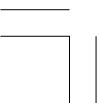



4. Laita ohut kerros uutta puhdasta moottoriöljyä uuden suodattimen kumitiivisteeseen (4).
5. Kierrä uusi suodatin paikoilleen ja kiristä se momenttiavaimella ja erikoistyökalulla momenttiin:  
9,8 N·m (1,0 kgf·m)

Käytä ainoastaan alkuperäistä Honda öljynsuodatinta, joka on suunniteltu tähän pyörämalliin. Väärän mallisen suodattimen käyttö saattaa aiheuttaa moottorivaurion.

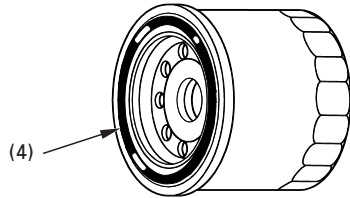

(4) Suodattimen kumitiiviste

6. Varmista että tiiviste on hyväkuntoinen, vaihda tarvittaessa ja kierrä poistotulppa ja tiiviste paikalleen.  
Öljytulpan kiristysmomentti:  
29 N·m (3,0 kgf·m)
7. Täytä moottorin kampikammio suositellulla moottoriöljyllä; noin:  
3,9 l
8. Kiinnitä öljyn täyttötulppa.
9. Kiinnitä alakate.
10. Käynnistä moottori ja anna käydä tyhjäkäyntiä 3–5 minuuttia.
11. Sammuta moottori ja tarkasta muutaman minuutin kuluttua että öljyn taso on mittatikun ylärajassa kun moottoripyörä on keskiseisontatuella ja tasaisella alustalla. Tarkista myös ettei ole öljyvuoja.

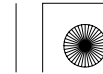



### **SYTYTYSTULPAT**

Katso turvallisuuden ennaltaehkäisy sivulta 78.

Suosittelut tulpat:  
IMR9C–9H (NGK)

### **HUOMAA**

Älä koskaan käytä väärän lämpöarvon omaavaa sytytystulppaa. Seurauksena voi olla moottorivaurio.

Tässä moottoripyörässä käytetään sytytystulppia joissa on iridiumilla pinnoitettu keskielektrodi. Tulppia käsiteltäessä on noudatettava seuraavia ohjeita.

- Älä puhdista tulppia. Jos tulppa on karstainen tai muuten likainen, on se vaihdettava uuteen.
- Kärkivälin mittauksessa saa käyttää ainoastaan lankatyypistä rakotulkkia. Levy tyyppinen rakotulkki vaurioittaa iridiumpinnoitetta.
- Älä säädä sytytystulpan kärkiväliä. Mikäli sytytystulpan kärkiväli ei ole oikea, vaihda tulppa uuteen.

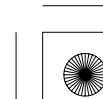
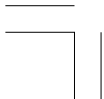



1. Irrota alakate (sivu 58 ).
2. Irrota yläkatteen suoja (sivu 60 ).
3. Irrota tuuliohjain (sivu 61 ).
4. Irrota sisäpaneeli (sivu 62 ).
5. Irrota öljynjäähdyttimen yläkiinnityspultit (1) ja johtimen ohjain (2).
6. Irrota öljynjäähdyttimen alakiinnityspultit (3).
7. Vedä öljynjäähdytintä (4) eteenpäin.

#### **HUOMAA**

Öljynjäähdyttäjän vaurio voi alentaa jäähdytystä tai järjestelmän vuodon. Käsittele siksi jäähdytintä varoen.

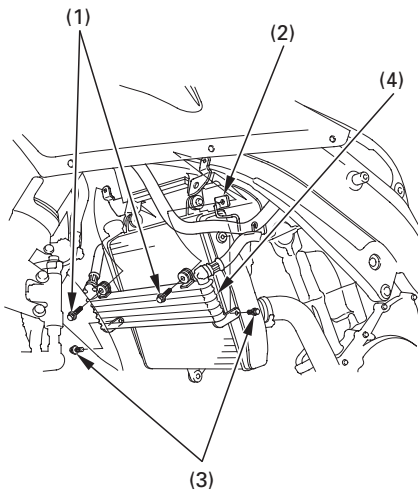

- |                        |                        |
|------------------------|------------------------|
| (1) Yläkiinnityspultit | (3) Alakiinnityspultit |
| (2) Johtimen ohjain    | (4) Öljynjäähdytin     |

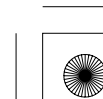



8. Irrota jäähdyttäjän kiinnityspultti (5).
9. Siirrä jäähdytin (6) sivuun irrottamalla kumit (7) jäähdyttäjän tuesta (8).
10. Vedä jäähdytintä eteenpäin.

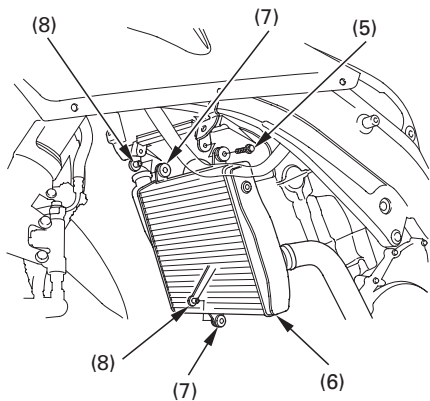

(5) Jäähdyttäjän  
kiinnityspultti  
(6) Jäähdytin

(7) Kumit  
(8) Jäähdyttäjän tuki

### HUOMAA

Jäähdyttäjän vaurio voi alentaa jäähdytystä tai järjestelmän vuodon. Käsittele siksi jäähdytintä varoen.

11. Irrota lämpösuoja (9) jäähdyttäjän tuesta (8).

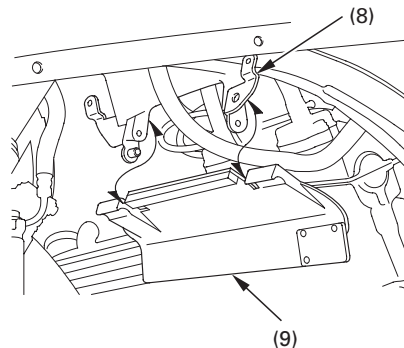

(9) Lämpösuoja





12. Irrota tulpanhatut sytytystulpista.
13. Puhdista tulppien ympäristö liasta.  
Irrota sytytystulpat tulppa-avaimella (10) joka löytyy työkalusarjasta.
14. Tarkasta elektrodien ja eristeen kunto.  
Mikäli ne ovat voimakkaasti karstaiset, vaihda tulppa.
15. Varmista ettei 1,0 mm nauhatulkki mene tulpan kärkiväliin (11) Mikäli menee, vaihda tulppa.
16. Varmista että tulpan tiiviste on hyvässä kunnossa.

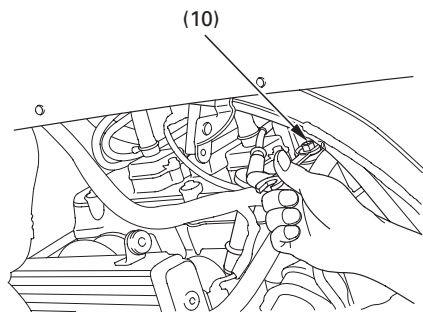

(10) Sytytystulpan avain

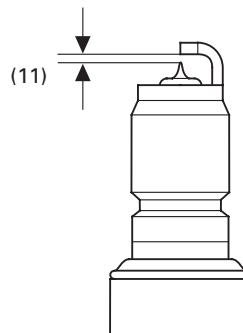

(11) Tulpan kärkiväli

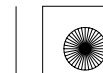



17. Asenna sytytystulppa paikalleen ja kiristä käsin.
18. Kiristä sitten tulppa-avaimella uutta sytytystulppaa 1/2 kierrosta tiivistysrenkaan paikoilleen puristamiseksi. Jos käytät vanhaa sytytystulppaa, kierrä vain 1/8 – 1/4 kierrosta.

**HUOMAA**

Kiristä sytytystulpat huolella. Riittämättömästi kiristetty sytytystulppa voi tulla niin kuumaksi, että se voi vaurioittaa moottoria.

19. Kiinnitä sytytystulpan hatut.
20. Kiinnitä irrotetut osat takaisin käännettyssä järjestyksessä.

**HUOMAA**

Vältäaksesi mahdollisen kalliin jäähdytinvaurion, älä kiinnitä yläkiinnitys pulttia (pitkä) alakiinnikkeeseen. Varo myös kiertämästä väärille kierteille tai ylikiristämästä öljynjäähdyttäjän alakiinnityspulttia (3) (sivu 90).

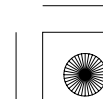



### KAASUKAHVAN TOIMINTA

Katso turvallisuuden ennaltaehkäisy sivulta 78.

1. Tarkasta, että kaasukahva kiertyy ääriasentoihinsa ohjaustangon ollessa täysin käännettynä kumpaankin suuntaan.
2. Tarkasta kaasukahvan vapaaliike, kahvakumin laipalta mitattuna.  
Vapaaliikkeen pitää olla noin:  
2–6 mm

Vapaaliikkeen säätö, löysää lukkomutteria (1) ja kierrä säätimestä (2).

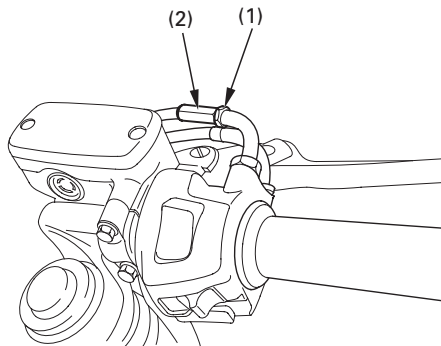

(1) Lukkomutteri

(2) Säädin

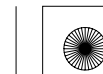





## TYHJÄKÄYNTI

Katso turvallisuuden ennaltaehkäisy sivulta 78.

Moottorin pitää olla normaali käyttölämpöinen oikean tyhjäkäynnin saavuttamiseksi. Kymmenen minuutin ajo on riittävä.

1. Käytä moottori lämpimäksi, vaihteen ollessa vapaalla ja moottoripyörä keskiseisontatuella.
2. Säädä tyhjäkäynti säätöruuvista (1).  
Tyhjäkäynti (Vapaalla):  
 $1.100 \pm 100 \text{ min}^{-1} (\text{rpm})$

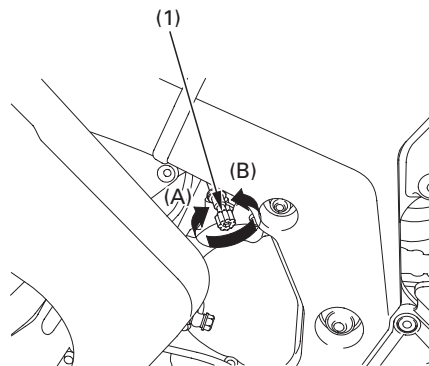

(1) Säätöruuvi

(A) Nousee  
(B) Laskee

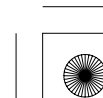



### JÄÄHDYTYSNESTE

Katso turvallisuuden ennaltaehkäisy sivulta 78.

#### Jäähdytysnesteen vaihto

Jäähdytysnesteen vaihto tulee suorittaa Honda huoltokorjaamon toimesta, jollei omistajalla ole tarpeellisia työkaluja, säätöarvoja ja ammattitaitoa. Katso Honda korjaamokäsikirja.

Lisää nestettä aina paisuntasäiliöön. Älä yritä lisätä nestettä irrottamalla jäähdyttäjän korkkia.

** VAROITUS**

Jäähdyttäjän korkin avaus moottorin ollessa kuuma voi johtaa nesteen ulossuihkumiseen ja pahoin polttaa sinua.

Anna aina moottorin jäähtyä kunnolla ennen jäähdyttäjän korkin irrotusta.

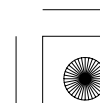
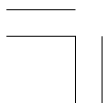



### TOISIOKETJU

Katso turvallisuuden ennaltaehkäisy sivulta 78.

Ketjujen käyttöikä on riippuvainen oikeasta voitelusta ja säädöistä. Säännöllisen huollon laiminlyöminen lyhentää huomattavasti ketjujen ja rattaiden käyttöikää.

Toisioketju pitää säännöllisesti tarkastaa ja voidella, ennen ajoa tarkistuslistan (sivu 64) mukaan. Jos ajat erittäin pölyisissä, likaisissa tai märissä olosuhteissa, huolla ja voitele ketjut useammin.

#### Tarkastus:

1. Sammuta moottori, aseta moottoripyörä keskiseisontatuelle ja kytke vaihde vapaalle.
2. Tarkasta ketjun vapaaliike rattaiden keskeltä kuvan osoittamasta kohdasta.

Ketjun kireys on oikea, kun vapaaliike käsin mitattuna on:  
25–35 mm

3. Tutki ketjun kireys pyörittämällä takapyörää ja pysäytä se. Ketjun kireys pitää olla sama joka kohdassa. Jos ketju on löysä ainoastaan joissakin kohdissa, jotkut ketjun osat ovat jumittuneet. Voitele tällöin ketju.

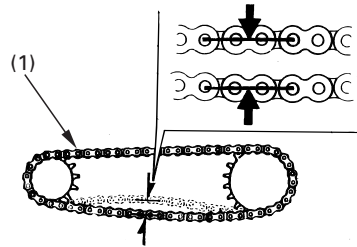

(1) Toisioketju

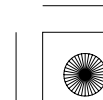
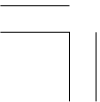



4. Pyöritä takapyörää hitaasti ja tutki ketjujen ja rattaiden kunto seuraavilta osilta:

**TOISIOKETJU**

- \*Vaurioituneet rullat
- \*Löysät laakeritapit
- \*Kuivat tai ruostuneet nivelet
- \*Vääntyneet tai kiertyneet nivelet
- \*Epätavallisen suuri kuluminen
- \*Väärä säätö
- \*Vaurioituneet tai puuttuvat O-renkaat

**RATTAAT**

- \*Erittäin kuluneet rattaat
- \*Katkennut tai vaurioitunut hammas

Toisioketju, jossa on vaurioituneet rullat, löysät laakeritapit tai O-renkaita puuttuu, on vaihdettava uuteen. Ketju, joka näyttää kuivalta tai ruosteiselta, on rasvattava erittäin huolellisesti. Vääntyneet tai kiertyneet liittymäkohdat on voideltava erittäin huolellisesti ja vapautettava oikeaan asentoon. Jos vääntymiä ei voida oikaista, on ketju vaihdettava uuteen.

Vaurioitunut rattaan hammas

**Vaihda**

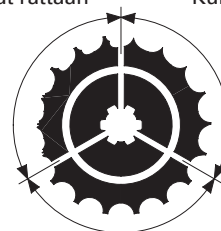

Kulunut rattaan hammas

**Vaihda**

Normaali rattaan hammas

**HVÄ**

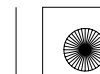



**Säätö:**

Ketjun vapaaliike on tarkistettava vähintään 1000 km:n välein. Mikäli ajat pitkään suurella nopeudella tai toistuvasti kiihdytät voimakkaasti, tarkasta ketju useammin.

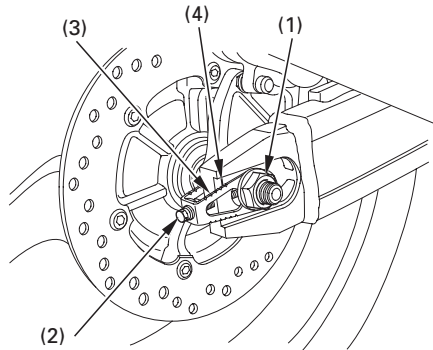

(1) Akselin mutteri  
(2) Säätöpultti

(3) Mittaviiva  
(4) Vastamerkki

Mikäli ketju vaatii säätöä, toimi seuraavasti:

1. Aseta moottoripyörä keskiseisontatuelle, vaihteisto kytkettynä vapaalle ja virtalukko OFF asentoon.
2. Löysää akselin mutteri (1).
3. Kierrä molempia säätöpultteja (2) saman verran kunnes oikea ketjun kireys on saavutettu. Kierrä säätöpultteja vastapäivään kiristääksesi ketjua, tai myötäpäivään lisätäksesi vapaaliikettä. Säädä ketjun kireys mittaamalla ketjun vapaaliike ketjurattaiden keskeltä. Pyöritä takapyörää ja tarkista vapaaliike ketjun muistakin kohdista.  
Oikea vapaaliike on:  
25–35 mm





4. Tarkasta taka-akselin linjaus lukemalla mittaviivointus (3) säätimessä suhteessa vastamerkkiin (4) takahaarukassa.

Oikean ja vasemman puolen merkit pitää olla samassa kohdassa. Mikäli akselin linjaus ei ole oikea, säädä vasemman- tai oikeanpuoleista säädintä kunnes lukema on sama ja tarkista uudestaan ketjun kireys.

5. Kiristä akselin mutteri määrättyyn momenttiin.

Akselimutterin momentti:  
93 N·m (9,5 kgf·m)

Mikäli momenttiavainta ei ole käytettävissä, ota yhteys valtuutettuun Honda huoltokorjaamoon kiristystyksen varmistamiseksi.

6. Kiristä säätöpultteja kevyesti.

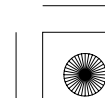
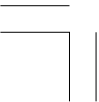



**Kuluman tarkastus:**

Tarkasta ketjun kuluneisuus tarrasta säädön jälkeen. Mikäli punainen alue (6) tarrassa asettuu vastamerkin (5) kohdalle, kun ketjun kireys on säädetty oikein, on ketju kulunut ja näin ollen vaihdettava. Oikea vapaaliike on:

25–35 mm

Takahaarukan vaurioituminen voi olla seurauksena jos toisioketjun vapaaliike on enemmän kuin:

50 mm

Korvaava ketju:

D.I.D.50ZVS

tai

RK50LFO–Z1

Tämä moottoripyörä on varustettu toisioketjulla jossa ei ole jatkosta. Ketjun vaihtamiseen tarvitaan erikoistyökaluja, ota yhteys Honda huoltokorjaamoon. Älä käytä ketjuja joissa on jatkos.

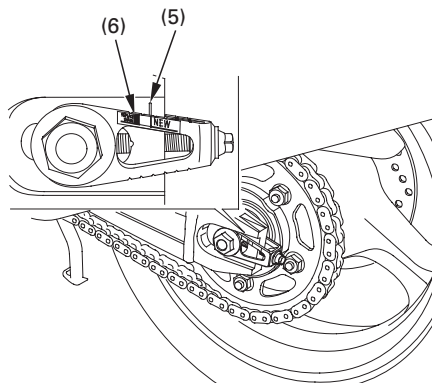

(5) Vastamerkki

(6) Punainen alue

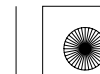



**Voitelu ja puhdistus:**

Voitele ketju joka 1.000 km, tai useammin, jos ketju näyttää kuivalta.

Ketjun nivelissä on pieniä O-renkaita jotka auttavat ketjuja pysymään rasvaisina ja siten lisää niiden käyttöikää.

Nivelien O-renkaat saattavat vaurioitua höyry- ja korkeapainepesussa ja tiettyjen kemikaalien vaikutuksesta. Puhdista ketjun sivut kuivalla rätillä. Älä harjaa O-renkaita, harjaus vaurioittaa niitä. Kuivaa, ja rasvaa ainoastaan SAE 80 tai 90 vaihteistoöljyllä. Kaupalliset ketjusumutteet saattavat sisältää syövyttäviä lisäaineita, jotka voivat vaurioittaa ketjun kumisia O-renkaita.

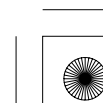
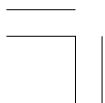
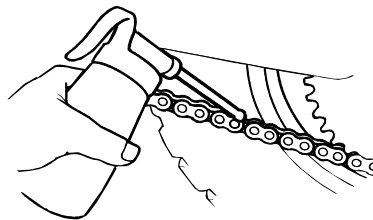





### TOISIOKETJUN LAAHAIN

Katso turvallisuuden ennaltaehkäisy sivulta 78.

Tarkasta ketjulaahaimen (1) kuluneisuus. Laahain on vaihdettava kun se on kulunut kulutusmerkkiin (2) asti. Vaihto, ota yhteys Honda huoltokorjaamoon.

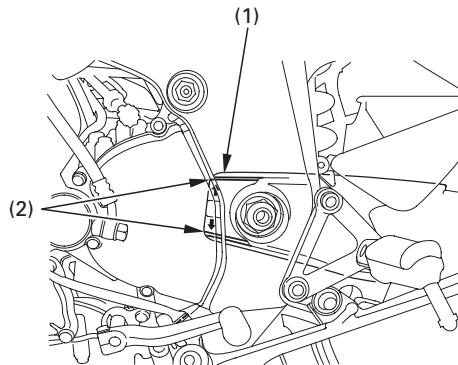

- (1) Ketjun laahain
- (2) Kulutusmerkki

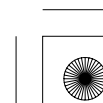
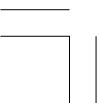



### **ETU JA TAKAJOUSITUKSEN TARKASTUS**

Katso turvallisuuden ennaltaehkäisy sivulta 78.

1. Tarkasta etujousitus lukitsemalla etujarru ja pumpppaa etuhaarukkaa ylös alas voimakkaasti. Liikkeen pitää olla pehmeä, eikä öljyvuotoja saa esiintyä.
2. Nosta moottoripyörä keskiseisontatuelle. Tarkasta, ettei takahaarukassa ole sivuttaisliikettä, työntämällä takapyörää voimakkaasti edestakaisin sivuttaissuunnassa.
3. Tarkasta kaikkien kiinnikkeiden tiukkuus sekä etu-, että takajousituksesta.

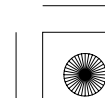
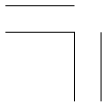



### SIVUSEISONATUKI

Katso turvallisuuden ennaltaehkäisy sivulta 78.

Suorita toimenpide huoltotaulukon mukaan.

#### Toimintatarkastus:

- Tarkasta tuen jousen (1) kunto sekä tuen liikkuvuus.
- Tarkasta sivuseisontatuken turvakatkaisinjärjestelmä:
  1. Istu moottoripyörän päälle; nosta sivuseisontatuki ylös ja vaihde vapaalle.
  2. Käynnistä moottori kytkinkahva puristettuna. Laita vaihde päälle.
  3. Moottorin pitäisi sammua kun sivuseisontatuki on laskettu alas ja vaihde on päällä.

Mikäli turvakatkaisinjärjestelmä ei toimi, ota yhteys Honda huoltokorjaamoon.

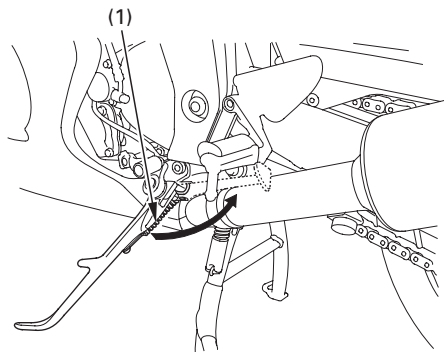

(1) Sivuseisontatuken jousi

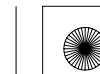



## PYÖRÄN IRROTUS

Katso turvallisuuden ennaltaehkäisy sivulta 78.

### Etupyörän irrotus

1. Aseta tuki moottorin alle siten, että etupyörä on irti maasta.
2. Suojaa etuvanne molemmin puolin suojaiteipillä (1) tai vastaavalla.

3. Irrota kaksi A kolopulttia (2) ja B kolopultti (3).

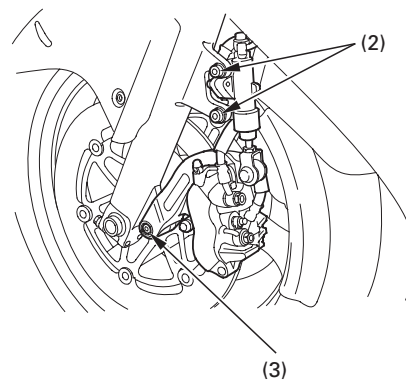
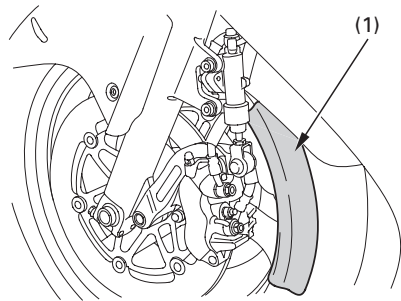

(1) Suojateippi  
**106**

(2) Kolopultit A

(3) Kiinnityspultti B

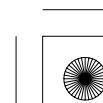
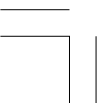

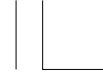

4. Irrota vasen jarrusylinteri (4).
5. Irrota oikea jarrusylinteri (5) etuhaarukasta irrottamalla kiinnityspultit (6).

Jotta jarruletku ei vahingoittuisi, tue jarrusylinteriä niin, ettei se pääse roikkumaan letkusta. Älä kierrä jarruletkua.

Älä paina jarruvipua tai jarrupoljinta kun pyörä on irti moottoripyörästä. Tällöin jarrusylinterin mäntä tulee ulos sylinteristä aiheuttaen nestevuodon. Jos näin kuitenkin pääsee tapahtumaan, on jarrujärjestelmän huolto välttämätön. Ota silloin yhteys valtuutettuun Honda huoltokorjaamoon.

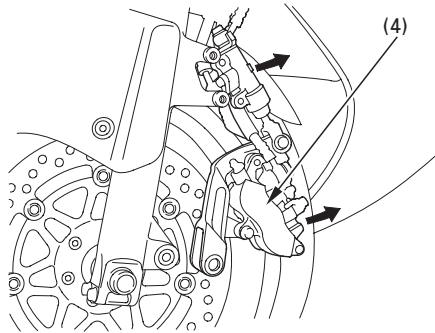

(4) Vasen jarrusylinteri

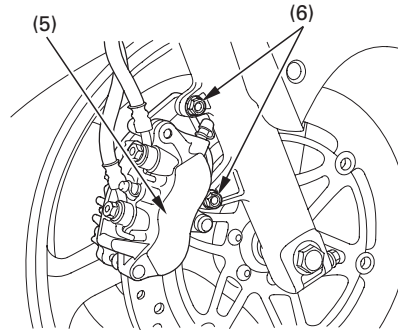

(5) Oikea jarrusylinteri (6) Kiinnityspultit

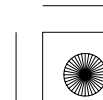
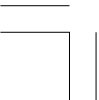



6. Löysää oikean ja vasemmanpuoleisia akselin kiristyspultteja (7), ja irrota akselipultti (8).
7. Vedä etuakselia (9) ja irrota etupyörä.

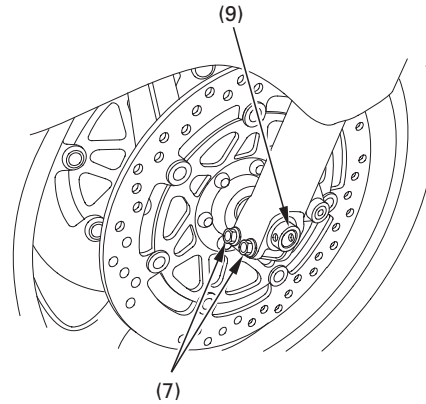
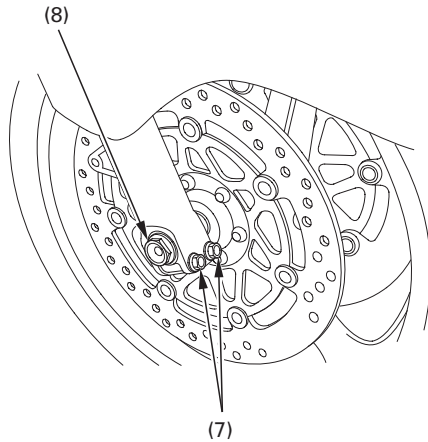

(7) Akselin kiristyspultit

(8) Akselipultti

(9) Etuakseli

**108**



Kiinnitys:

1. Aseta etupyörä etuhaarukkaan ja pujota akseli vasemmalta etuhaarukan ja etupyörän navan läpi.
2. Kiristä akselin pultti oikeaan momenttiin:  
59 N·m (6,0 kgf·m)
3. Kiristä oikeanpuoleiset akselin kiristyspultit momenttiin:  
22 N·m (2,2 kgf·m)
4. Aseta oikea ja vasen jarrusylinteri etuhaarukkaan ja kiristä kiinnityspultit momenttiin:  
31 N·m (3,2 kgf·m)  
Jarrusatulan asennuksessa, varo vahingoittamasta jarrupaloja, kun asetat jarrulevyjä jarrupalojen väliin.
5. Kiinnitä vasemmanpuoleiset akselin kiristyspultit kevyesti.
6. Käytä jarrua ja pumpppaa etupäätä muutama kerta.

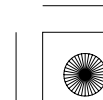
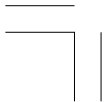



7. Mittaa toleranssi (10), molemmin puolin, vasemman jarrulevyn (11) ja jarru sylinterin rungon (12) (ei palojen) välistä käyttäen 0,7 mm rakotulkkia (13) (katso kuvaus).

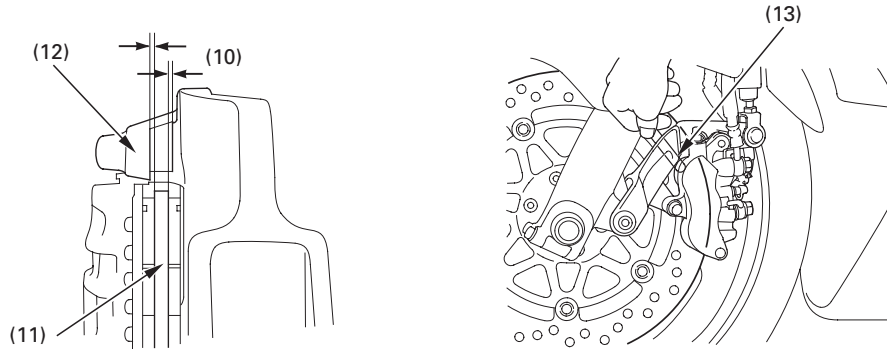

(10) Toleranssi  
(11) Jarrulevy

(12) Sylinterin runko

(13) Rakotulkki

**110**

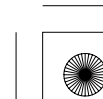





8. Jos rakotulkki liikkuu helposti, kiristä vasemmanpuoleiset kiristyspultit (7) momenttiin:

22 N·m (2,2 kgf·m)

Jos rakotulkkia ei saa asetettua helposti väliin, vedä etuhaarukkaa ulospäin ja työnnä sisäänpäin, kunnes oikea toleranssi saavutetaan. Kiristä sen jälkeen vasemmanpuoleiset kiristyspultit.

9. Renkaan asennuksen jälkeen, käytä etu- JA takajarrua muutama kerta, ja tarkista uudestaan jarrulevyn ja jarrusylinterin välinen välys. Älä aja moottoripyörällä mikäli välys ei ole riittävä.

- Tarkasta että pyörä pyörii vapaasti kun vapautat jarrun. Tarkasta renkaan asennus uudestaan mikäli jarrut laahaavat tai rengas ei pyöri vapaasti.
- Renkaan asennuksen jälkeen, käytä etu- JA takajarrua muutama kerta kunnes tunnet jarrupaineen. Sinun täytyy palauttaa jarrupaine MOLEMPIIN sekä etu- ETTÄ takajarruun koska tämä moottoripyörä on varustettu yhdistetyllä jarrujärjestelmällä (Dual CBS).

- Varmista jarrujen toiminta ennen ajoa.
10. Irrota suojateipit eturenkaasta.

Jos oikeaa toleranssia ei saavuteta jarrulevyn ja jarrusylinterin (ei palojen) välissä, voivat jarrulevy vahingoittua ja jarrutusteho heikentyä.

Jos momenttiavainta ei käytetty kiinnityksessä, varmista oikea kiinnitys mahdollisimman pian valtuutetulla Honda huoltokorjaamolla. Väärä asennus voi vaikuttaa jarrutustehoon.

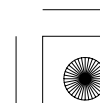
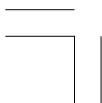



### Takapyörän irrotus

1. Aseta moottoripyörä keskiseisontatuelle.
2. Löysää taka-akselin mutteri (4).
3. Löysää toisioketjun säätöpultteja (1).
4. Löysää taka-akselin mutteri (4).
5. Irrota toisioketju (2) takarattaasta työntämällä takapyörää eteenpäin.

6. Irrota akseli (3), holkki ja takapyörä takahaarukasta.

Älä paina jarruvipua tai jarrupoljinta kun pyörä on irti moottoripyörästä. Tällöin jarrusylinterin mäntä tulee ulos sylinteristä aiheuttaen nestevuodon. Jos näin kuitenkin pääsee tapahtumaan, on jarrujärjestelmän huolto välttämätön. Ota silloin yhteys valtuutettuun Honda huoltokorjaamoon.

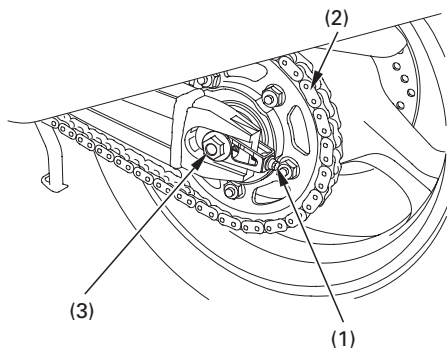

(1) Säätöpultti  
(2) Toisioketju

(3) Akseli

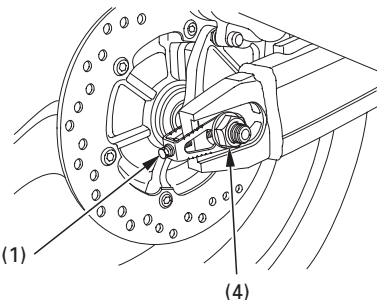

(4) Taka-akselin mutteri

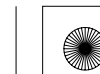



Huomioi kiinnityksessä:

- Takapyörän asennus käännyssä järjestyksessä kuin irrotus.
- Varmista että jarrusatulan kolo (5) asettuu nokkaan (6) joka on takahaarukassa (7).
- Kiristä akselin mutteri momenttiin: 93 N·m (9,5 kgf·m)
- Säädä toisioketjun kireys (sivu 97 ).
- Käytä jarrua muutama kerta ja tarkista että pyörä pyörii vapaasti kun vapautat jarrun.
- Jarrujärjestelmän tarkastus (sivu 116 ).

Renkaan asennuksessa, aseta jarrulevy varovasti jarrupalojen väliin ettei palat vahingoitu.

Asennuksen jälkeen, käytä etu- ja takajarrua ja tarkasta jarrun toiminta.

Mikäli momenttiavainta ei ole käytetty asennuksessa, ota yhteys valtuutettuun Honda huoltokorjaamoon kiristyksen varmistamiseksi. Väärä asennus voi vähentää jarrujen tehoa.

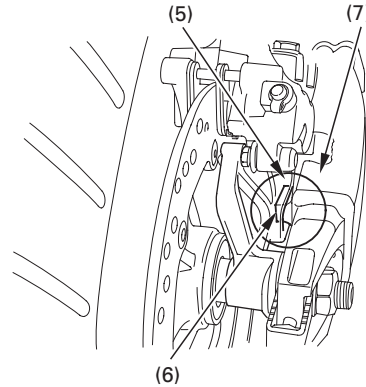

(5) Kolo  
(6) Nokka

(7) Takahaarukka

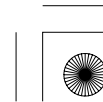
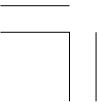



### JARRUPALOJEN KUNTO

Katso turvallisuuden ennaltaehkäisy sivulta 78.

Jarrupalojen kuluminen riippuu ajotavasta ja ajo-olosuhteista. (Märillä ja kuraisilla teillä, jarrupalat kuluvat nopeammin). Tarkasta jarrupalojen kunto säännöllisesti huoltotaulukon mukaan (sivu 81).

#### Etujarru

Tarkasta palojen kunto aina, sekä oikealta että vasemmalta puolelta.

Tarkasta kuluneisuus kulutusmerkistä (1) kustakin palasta.

Mikäli yksikin jarrupala on kulunut kulutusmerkkiin asti, on molemmat palat vaihdettava. Ota tällöin yhteyttä valtuutettuun Honda huoltopisteeseen.

### 〈ETUJARRU〉

Kuvaus vasemmalta, oikea puoli vastaava.

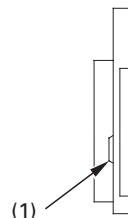
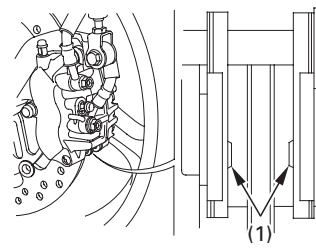

(1) Kulutusmerkki

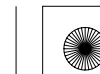

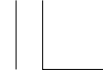

### Takajarru

Tarkasta kuluneisuus kulutusmerkistä (2) kustakin palasta.

Mikäli yksikin jarrupala on kulunut kulutusmerkkiin asti, on molemmat palat vaihdettava. Ota tällöin yhteyttä valtuutettuun Honda huoltopisteeseen.

### <TAKAJARRU>

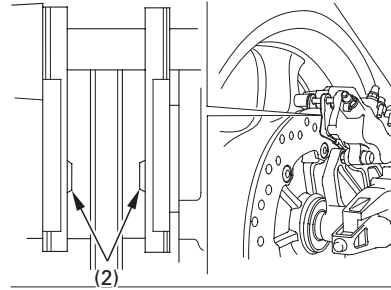

(2)

(2) Kulutusmerkki

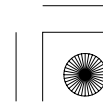
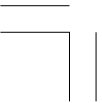



## JARRUJÄRJESTELMÄN TARKASTUS

Katso turvallisuuden ennaltaehkäisy sivulta 78.

Tarkasta jarrujärjestelmä seuraavasti:

1. Aseta moottoripyörä keskiseisontatuelle, sammuta moottori ja kytke vaihde vapaalle.

2. Nosta vasemman etujarrun työsylinteriä (1) samanaikaisesti kun pyörität takapyörää kevyesti. Järjestelmä on kunnossa jos takapyörä pysähtyy. Jos takapyörä ei pysähdy, ota yhteys valtuutettuun Honda huoltokorjaamoon.

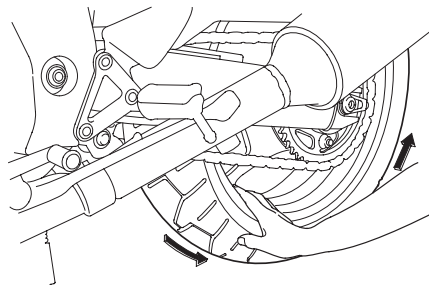
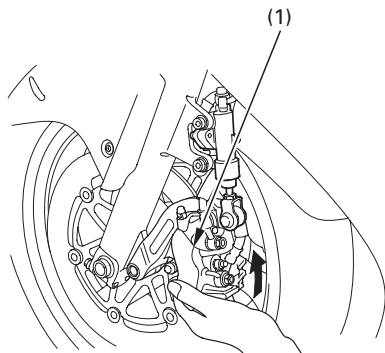

(1) Vasen jarrusylinteri

116

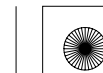



### AKKU

Katso turvallisuuden ennaltaehkäisy sivulta 78.

Akkua ei tarvitse huoltaa, eikä siihen tarvitse lisätä nestettä, koska moottoripyörässä on ns. huoltovapaa (suljettu) akku. Mikäli akku heikkenee aiheuttaen käynnistysvaikeuksia tai muita sähköongelmia, anna Honda huoltokorjaamon tutkia asia.

### HUOMAA

Huoltovapaa akku voi vaurioitua, jos yrität poistaa sen korkeja

**! VAROITUS**

Akku tuottaa räjähtävää vetykaasua normaalikäytössä.

Tuli tai kipinä voi aiheuttaa räjähdyksen jonka seurauksena voi olla henkilövahinko tai kuolema.

Käytä suojavaatteita ja suojalaseja, tai anna ammattihenkilön suorittaa akun huolto.

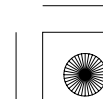
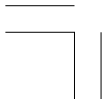



### Akun irrotus

1. Irrota satula (sivu 54 ).
2. Vapauta koukut ja poista kumipanta (1).
3. Kytke (-) kaapeli (2) irti akusta ensin, sen jälkeen irrota (+) kaapeli (3).
4. Nosta akku (4) ulos akkukotelosta.

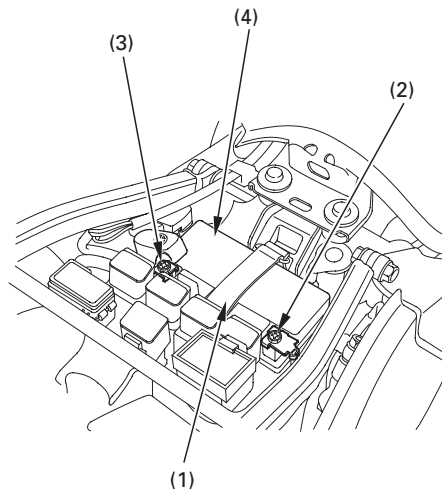

- (1) Kumilenkki  
(2) Negatiivinen (-) kaapeli  
(3) Positiivinen (+) kaapeli  
(4) Akku







### SULAKKEEN VAIHTO

Katso turvallisuuden ennaltaehkäisy sivulta 78.

Jos sulake palaa usein, se on useimmiten merkki oikosulusta tai sen sähkö järjestelmän ylikuormituksesta. Ota silloin yhteys valtuutettuun Honda huoltokorjaamoon.

#### HUOMAA

Älä koskaan käytä vääräarvoista sulaketta. Väärä sulake saattaa aiheuttaa oikosulun ja siten vaaratilanteen valojen tai moottorin sammumisesta johtuen.

Palanut sulake

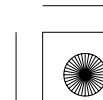
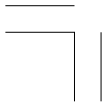
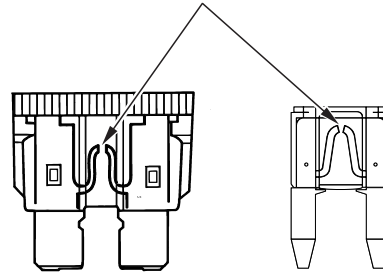



Sulakerasia:

Sulakerasia sijaitsee satulan alla.

Oikeat sulakearvot ovat:

10A, 20A

1. Irrota satula (sivu 54 ).
2. Avaa sulakerasian kansi ( 1).
3. Irrota vanha, palanut sulake ja asenna uusi sulake.  
Varasulakkeet ( 2 ) sijaitsevat sulakerasiassa.
4. Sulje sulakerasian kansi ja kiinnitä satula.

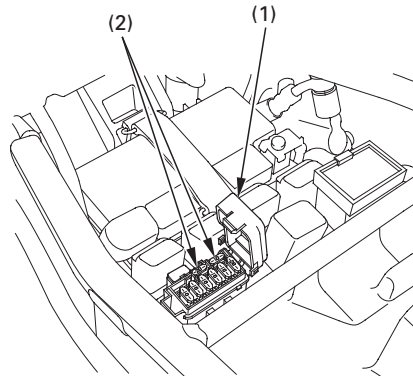

- (1) Sulakerasian suoja  
(2) Varasulake

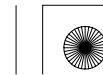



#### Pääsulake A:

Pääsulake A (1) sijaitsee takakatteen takana.

Oikea sulakearvo on:

30A

1. Irrota takate (sivu 57 ).
2. Irrota johtoliitin (2) käynnistinsolenoidista.
3. Irrota vanha, palanut sulake ja asenna uusi sulake.

Varasulake (3) sijaitsee käynnistinsolenoidin alla.

4. Liitä johtoliitin ja kiinnitä takakate.

#### FI Sulake:

FI sulake (4) sijaitsee satulan alla.

Oikea sulakearvo on:

30A

1. Irrota satula (sivu 54 ).
2. Avaa FI sulakerasian kansi (5).
3. Irrota vanha, palanut sulake ja asenna uusi sulake.

Varasulake (3) sijaitsee käynnistinsolenoidin alla.

4. Sulje FI sulakerasian kansi ja kiinnitä satula.

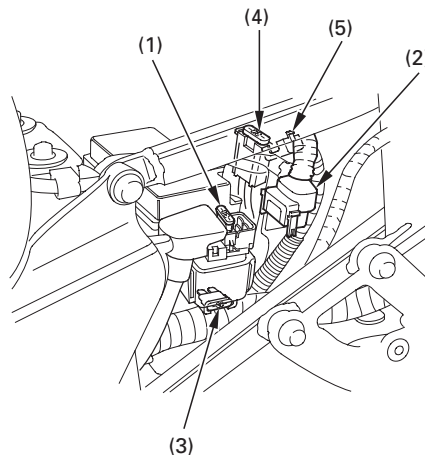

- (1) Pääsulake A
- (2) Johtoliitin
- (3) Varapääsulake
- (4) FI sulake
- (5) FI sulakerasian suoja

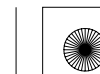



### JARRUVALOKYTKIMEN SÄÄTÖ

Katso turvallisuuden ennaltaehkäisy sivulta 78.

Tarkasta jarruvalokytken (1) oikea-aikainen toiminta, oikealla puolella moottorin takana. Säätö tapahtuu kiertämällä säätömutteria (2). Käännä suuntaan (A) katkaisimen toimiessa liian myöhään ja suuntaan (B) sen toimiessa liian aikaisin.

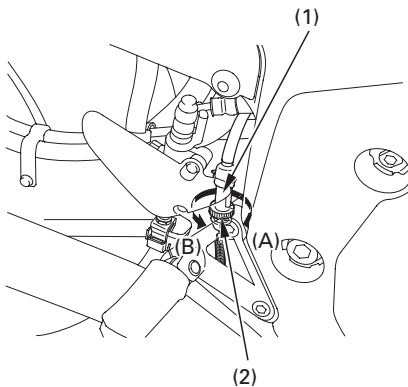

- (1) Jarruvalokytkin
- (2) Säätömutteri

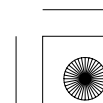
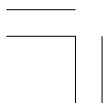



### **POLTTIMON VAIHTO**

Katso turvallisuuden ennaltaehkäisy sivulta 78.

Polttimot ovat kuumia valojen ollessa päällä ja pysyvät pitkään kuumina vaikka virta olisi kytketty pois. Ennen kuin ryhdyt vaihtamaan polttimoa, anna sen jäähtyä kunnolla.

Älä jätä sormenjälkiä ajovalopolttimoon, rasvatahrat polttimossa saattavat rikkoa sen. Käytä puhtaita käsineitä polttimion vaihdossa. Mikäli kosketat polttimoa paljaalla kädellä, puhdista se kankaalla ja alkoholilla estääksesi ennenaikaisen polttimion vaurion.

- Varmista että virtalukko on OFF asennossa ennen polttimion vaihtoa.
- Älä käytä väärän arvoisia polttimoita.
- Varmista valojen toiminta polttimion vaihdon jälkeen.

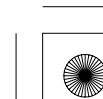



### Ajovalopolttimo

1. Irrota yläkatteen suoja (sivu 60 ).
2. Vedä liitin (1) pois, älä käännä.
3. Irrota pölysuoja (2).
4. Irrota polttimo (4) vapauttamalla kiinnike (3).
5. Vedä polttimo (4) pois, älä käännä.
6. Kiinnitä uusi polttimo käännettyssä järjestyksessä.
  - Kiinnitä suojakumi "TOP" merkki ylöspäin.

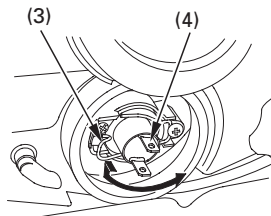
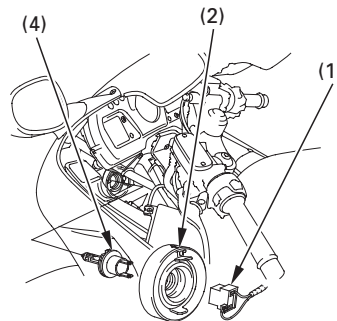

(1) Liitin  
(2) Pölysuoja

(3) Kiinnike  
(4) Polttimo

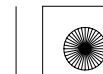



### Parkkivalopolttimo

#### <Paitsi U tyyppi>

1. Irrota parkkivalon suoja (1).
2. Vedä parkkivalon heijastinta (2) ja irrota se.
3. Vedä polttimo (3) pois, älä käännä.
4. Kiinnitä uusi polttimo käännettyssä järjestyksessä.

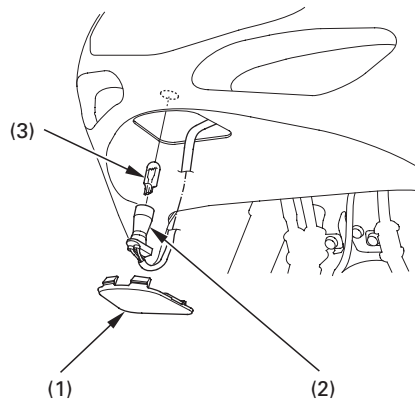

- (1) Parkkivalon suoja  
(2) Parkkivalon heijastin  
(3) Polttimo

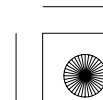
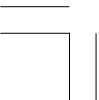



### Jarru-/takavalopolttimo

1. Irrota satula (sivu 54 ).
2. Käännä liittintä (1) 90° vastapäivään, ja vedä itseäsi päin.
3. Vedä polttimo (2) pois, älä käännä.
4. Kiinnitä uusi polttimo käännettyssä järjestyksessä.

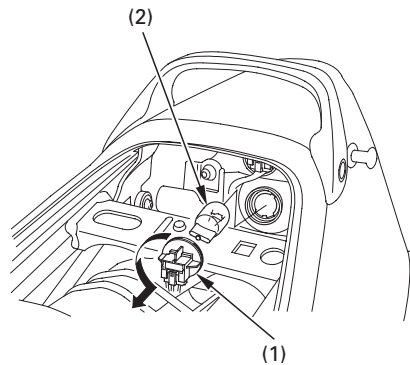

- (1) Liitin  
(2) Polttimo

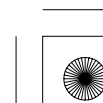
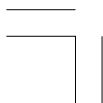





### Etuvilkun polttimo

1. Käännä taustapeilin suojakumi (1) nurin.
2. Irrota kaksi kiinnityspulttia (2) ja taustapeili (3).
3. Käännä liitintä (4) 90° vastapäivään ja vedä ulospäin.
4. Paina kevyesti polttimoa (5) ja käännä vastapäivään.
5. Kiinnitä uusi polttimo käännettyssä järjestyksessä.

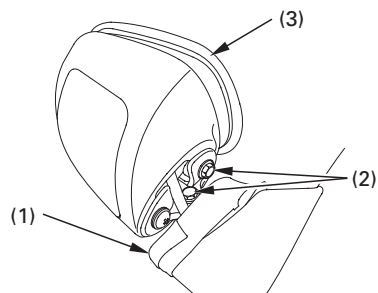
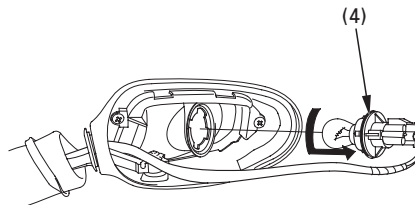

(1) Kumi  
(2) Pultit

(3) Taustapeili

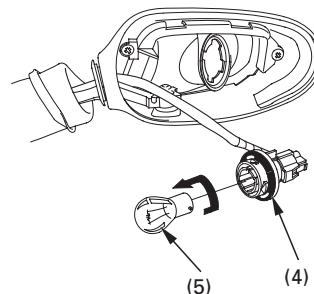

(4) Liitin  
(5) Polttimo

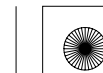



### Takavilkkupolttimo

1. Irrota takavilkkun lasi (1) ja tiiviste (4) irrottamalla ruuvi (2).
2. Paina kevyesti polttimoa (3) ja käännä vastapäivään.
3. Kiinnitä uusi polttimo käännettyssä järjestyksessä.

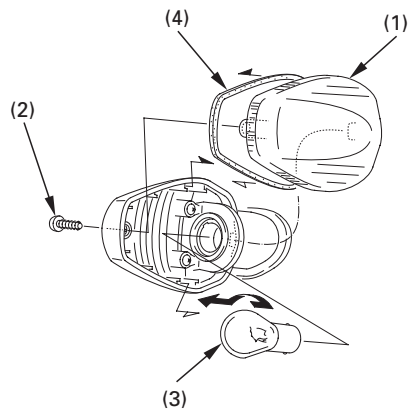

(1) Lasi  
(2) Ruuvi

(3) Polttimo  
(4) Lasin tiiviste

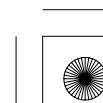
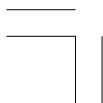



## PUHDISTUS

Puhdista moottoripyöräsi säännöllisesti, ehkäistäksesi pintavauriot sekä erilaisten nesteiden, kuten öljyn aiheuttamat vauriot.

Vältä käyttämästä pesuaineita jotka ei erityisesti ole suunniteltu moottoripyörän tai auton puhdistukseen. Ne saattavat sisältää vahvoja puhdistus tai kemiallisia liuotteita jotka saattavat vaurioittaa metalli, maalaus tai muoviosia.

Mikäli moottoripyöräsi on lämmin ajon jäljiltä, anna moottorin ja pakoputkiston jäähtyä ennen pesua.

Emme suosittele korkeapainepesurin käyttöä.

### HUOMAA

Korkeapainepesuri (tai paineilma) saattaa vaurioittaa joitakin moottoripyörän osia.

Älä suihkuta vettä suoraan ilmanottoaukkoon. Vettä saattaa joutua kaasuttimeen ja/tai ilmansuodattimeen.

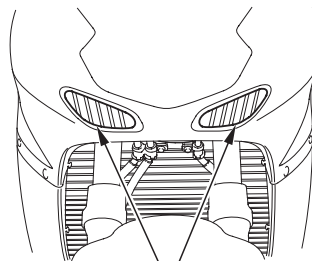

(1)

(1) Ilmanottoaukko

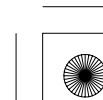
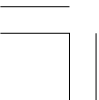



### **Moottoripyörän pesu**

1. Huuhtele moottoripyörä kokonaan kylmällä vedellä irtolian poistamiseksi.
2. Pese moottoripyörä sienellä tai pehmeällä kankaalla käyttäen kylmää vettä. Vältä suihkuttamasta vettä suoraan pakoputkeen tai sähköosiin.
3. Puhdista tuulisuoja, ajovaloumpio ja muut muoviset osat puhtaalla pesusienellä tai pehmeällä kankaalla, joka on kastettu mietoon saippuavesiliuokseen. Kastele pestävää kohdetta säännöllisesti virtaavalla vedellä.  
Takakahvat ovat myös muovitettuja ja voidaan puhdistaa samalla menetelmällä kuten edellä kuvattu.  
Pidä jarruneste ja vahvat liuottimet pois moottoripyörän pinnoilta.  
Ne vahingoittavat muoviosia ja maalattuja pintoja.

Ajovaloumpion sisään saattaa muodostua kosteutta pestäessä moottoripyörää. Kosteus haihtuu hiljalleen pidettäessä pitkiä ajovaloja päällä. Pitäessäsi valoja päällä, pidä moottori käynnissä ettei akku tyhjene.

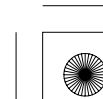
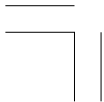



4. Pesun jälkeen, huuhtelee moottoripyörä huolellisesti puhtaalla vedellä. Vahvat puhdistusainejäämät voivat syövyttää osia.
5. Kuivaa moottoripyörä, käynnistä moottori ja anna sen käydä muutama minuutti.
6. Testaa jarrujen toiminta ennen ajoa. Muutama jarrutus voi olla tarpeen jarrujen normaalisoinnin kannalta.
7. Voitele toisioketju välittömästi moottoripyörän pesun jälkeen.

Jarrujen teho saattaa hetkeksi heikentyä pesun jälkeen.  
Pidempi seisahdus vähentää mahdollista onnettomuutta.

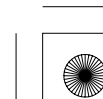



### **Puhdistuksen viimeistely**

Pesun jälkeen, viimeistele työ vahaamalla pinnat. Käytä ainoastaan ei hiovia vahoja, jotka ovat suunniteltu erityisesti moottoripyörälle tai autolle. Noudata vahapurkissa olevia ohjeita.

Mikäli moottoripyöräsi maalipinta on kolhiintunut tai naarmuinen, ota yhteys Honda huoltosi paikkamaalauksessa. Varmista moottoripyöräsi värikoodi (sivu 84 ) kun olet hankkimassa paikkamaalia.

### **Tiesuolan poisto**

Tiesuola ja merivesi aiheuttavat ruostumista. Kun peset moottoripyörääsi, huomioi seuraavat ohjeet, kun on ajettu suolaisissa olosuhteissa.

1. Putsaa moottoripyöräsi käyttämällä kylmää vettä (sivu 129 ).

Älä käytä lämmintä vettä.  
Se pahentaa suolan vaikutusta.

2. Kuivaa moottoripyöräsi ja vaha metallipinnat.

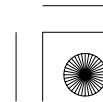



### **Maalattun alumiinivanteen huolto**

Alumiini hapettuu joutuessaan kosketuksiin pölyn, mudan, tiesuolan yms. kanssa. Puhdista vanteet ajon jälkeen märällä sienellä ja miedolla puhdistusaineella. Huuhtelee hyvin ja kuivaa puhtaalla rievulla. Älä käytä kovaa harjaa, teräsvillaa tai puhdistusainetta joka sisältää hioma-aineita.

Pesun jälkeen, huuhtelee huolellisesti puhtaalla vedellä ja kuivaa puhtaalla rievulla.

Laita paikkamaalia, mikäli vaurioita.

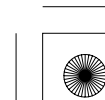



## SÄILYTYS NEUVOJA

Pitkäaikainen säilytys, kuten talvisäilytys, vaatii erinäisiä toimenpiteitä jotta välttyttäisiin seurauksilta joita moottoripyörän käyttämättömyys aiheuttaa. Mahdollisten osien vaihto tulee suorittaa ENNEN säilytystä; muuten, kyseisien osien vaihto voi unohtua kun moottoripyörä poistetaan säilytyksestä.

### VARASTOINTI

1. Vaihda moottoriin uudet öljyt ja suodatin.
2. Tarkista jäähdytysnesteen kunto, pakkaskestävyys ja määrä.
3. Lisää polttoaineen sekaan polttoaineen säilöntäainetta ja käytä moottoria niin että säilöntäainetta kulkeutuu kaasuttiin. Tai vaihtoehtoisesti tyhjennä polttoainesäiliö ja kaasutin polttoaineesta sekä sumuta suojaöljy säiliön sisäpinnoille. Kiinnitä polttoainesäiliön korkki.

## VAROITUS

Polttoaine on erityisen herkästi syttyvää. Palovamma tai henkilövahinko voi olla seurauksena polttoainetta käsiteltäessä.

- Sammuta moottori ja pidä kuumat, kipinät ja tuli etäällä.
- Tankkaa vain ulkotiloissa.
- Pyyhi roiskeet välittömästi.

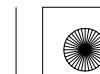





#### 4. Sylinterien ruostumisen ehkäisytöimenpiteet:

- Irrota tulpanhatut sytytystulpista. Käytä teippiä tai narua ja muovivaarmistaaksesi ettei tulpanhatut pääse kosketuksiin moottoriin.
- Irrota sytytystulpat moottorista ja säilytä niitä huolella. Älä liitä tulppia tulpanhattuihin.
- Kaada ruokalusikallinen (15–20 cm<sup>3</sup>) puhdasta moottoriöljyä tulpan rei'istä kuhunkin sylinteriin ja suojaa reiät palalla kangasta.
- Pyöritä moottoria muutama kerta niin että öljy jakaantuu ympäri sylintereitä.
- Kiinnitä sytytystulpat ja tulpanhatut.

#### 5. Irrota akku ja säilytä se suojassa pakkaselta ja suoralta auringonpaisteelta

- Lataa akkua kerran kuukaudessa.
- 6. Pese ja kuivaa moottoripyörä. Vahaa kaikki maalatut pinnat ja sumuta suojaöljyä kaikille kromatuille pinnoille.
- 7. Voitele toisioketju (sivu 102).
- 8. Tarkasta rengaspaineet ja aseta tuki pyörän alle siten, että molemmat renkaat ovat ilmassa.
- 9. Peitä moottoripyörä suojakankaalla (älä käytä muovivaarmia), ja varastoi viileään, kuivaan paikkaan jossa on tasainen lämpötila. Älä varastoi suoraan auringonpaisteeseen.

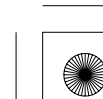
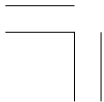



### **VARASTOINNIN POISTO**

1. Poista suojapeite ja puhdistaa moottoripyörä.

Vaihda moottoriöljy, jos moottoripyörä on ollut varastoituna yli 4 kuukautta.

2. Lataa akku tarvittaessa ja asenna se takaisin paikoilleen.

3. Poista mahdollinen liika suojaöljy polttoainetankista. Täytä polttoainetankki tuoreella polttoaineella.

4. Suorita toimenpiteet; tarkistukset ennen ajoa (sivu 64).

Suorita koeajo pienellä nopeudella ennen kuin menet liikenteeseen.

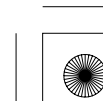
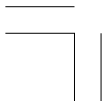



## TEKNISET TIEDOT

### MITAT

Kokonaispituus	2.160 mm
Kokonaisleveys	720 mm
Kokonaiskorkeus	1.200 mm
Akseliväli	1.490 mm

### PAINO

Kuivapaino	224 kg
------------	--------

### KAPASITEETIT

Moottoriöljy	
Öljynvaihto	3,8 l
Öljyn ja suodattimen vaihto	3,9 l
Kokonaistilavuus	4,6 l
Polttoainetankki	23,0 l
Jäähdytysjärjestelmä	3,2 l
Matkustajien määrä	Kuljettaja ja yksi matkustaja
Maksimi kantavuus	185 kg

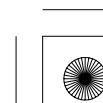
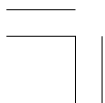



02/11/22 09:37:49 3NMAT660\_148



### MOOTTORI

Halkaisija ja isku

Puristussuhde

Kuutiotilavuus

Sytytystulppa

Tyhjäkäynti

Venttiilivälitys (kylmä)

79,0 × 58,0 mm

11,0 : 1

1.137 cm<sup>3</sup>

IMR9C-9H (NGK)

1.100 ± 100 min<sup>-1</sup> (rpm)

Imupuoli 0,16 mm

Pakupuoli 0,22 mm



138

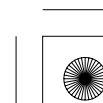
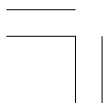



02/11/22 09:37:59 3NMAT660\_149



### RUNKO JA JOUSITUS

Caster	25°
Jättö	99 mm
Rengaskoko, etu	120/70 ZR17 (58W) tai 120/70 ZR17 M/C (58W)
Rengaskoko, taka	180/55 ZR17 (73W) tai 180/55 ZR17 M/C (73W)

### VÄLITYSSUHTEET

Ensiövälitys	1,571
Vaihteen välitys, 1 vaihde	2,769
2 vaihde	2,000
3 vaihde	1,579
4 vaihde	1,333
5 vaihde	1,167
6 vaihde	1,042
Toisiovälitys	2,588

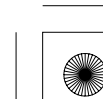
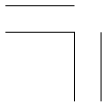



02/11/22 09:38:08 3NMAT660\_150



### SÄHKÖT

Akku  
Laturi

12V – 10 AH  
0,46kW/5.000 min<sup>-1</sup> (rpm)

### VALOT

Ajovalo  
Taka-/jarruvalo  
Suuntavilkun valo

Etu  
Taka

Mittarivalot  
Parkkivalo

12V – 55W × 2  
12V – 5/21W × 2  
12V – 21W × 2  
12V – 21W × 2  
14V – 1,4W × 2  
12V – 5W ... Paitsi U tyyppi

### SULAKE

Pääsulake A  
FI sulake  
Käyttösulakkeet

30A  
30A  
10A, 20A



140

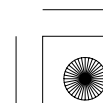
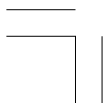



## KATALYSAATTORI

### < Paitsi BR tyyppi >

Tämä moottoripyörä on varustettu katalysaattorilla.

Katalysaattori sisältää jalometalleja jotka toimivat kiihdyttiminä edistäen kemiallista reaktiota, joka hävittää pakokaasuista haitallisia metalleja.

Katalysaattori vaikuttaa päästöihin HC, CO, ja NOx. Vaihto-osana tulee käyttää alkuperäistä Honda osaa tai vastaavaa.

Toimiakseen katalysaattori tarvitsee korkean lämpötilan ja näin ollen katalysaattori tulee erittäin kuumaksi. Tästä syystä älä pysäköi moottoripyörääsi alustalle jossa on helposti syttyvää materiaalia.

Vajavainen katalysaattorin toiminta vaikuttaa pakokaasujen päästöihin ja moottorin suorituskykyyn. Noudata seuraavia ohjeita suojataksesi moottoripyöräsi katalysaattoria.

- Käytä aina lyijytöntä polttoainetta. Pienikin määrä lyijyllistä polttoainetta voi pilata katalysaattorin jalometalleja ja tehdä katalysaattorista tehottoman.
- Pidä moottori säädöissä.
- Tarkkaile moottoripyöräsi käyntiä ja vaihda polttoaineen laatua mikäli ilmenee sytytyskatkoksia, nakutusta, sakkautta tai muita käyntihäiriöitä.

